



TEMAL®



TUOTEKUVASTO 2018



3+3 SYYYTÄ VALITA TEMAL

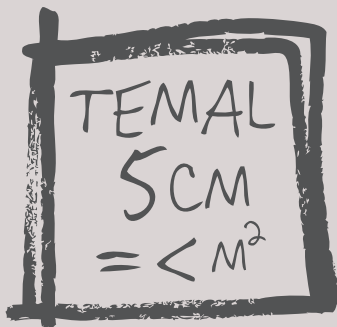

Vapaus.

5 cm -konseptin mahdollistama napakka tilankäyttö vapauttaa neliöitä elämiseen.

Yksilöllisyys.

Löydät aina kotisi mukaisen ja kokoisen kalusteen.

Lisää neliöitä.

Tiesithän, että Temal valmistaa myös keittiöitä 5 cm -konseptilla? Tarjoamme ensimmäisenä markkinoilla keittiöitä syvyyksissä 40-60 cm 5 cm välein = vapautta neliometri ja säästä jopa 8000 euroa! Kysy lisää!

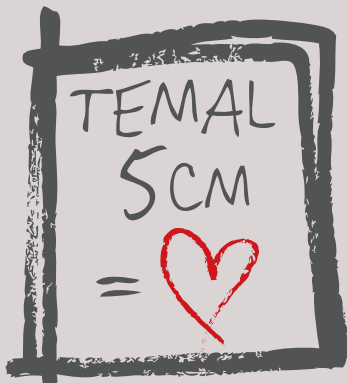

Toimitusvarmuus.

Olemme lähes ainoita kalustevalmistajia, jotka valmistavat KAIKEN itse, niin altaat kuin kalusteetkin. Riippumattomuus tuo joustavuutta ja toimitusvarmuutta.

Emali.

Emali on 5 cm -konseptin sydän, joka kestää. Posliini on lasitettua savea ja emali on lasitettua terästä. Muokkaamalla teräksestä juuri oikeankokoisia tasoaltaita, voimme tarjota yksilöllisiä ratkaisuja jokaiseen kotiin.

Rakkaudesta toiminnalliseen muotoiluun.

Temalin sydän lyö funktionaalisuudelle, designille ja sille pienelle oivalukselle, joka erottaa meidät muista.

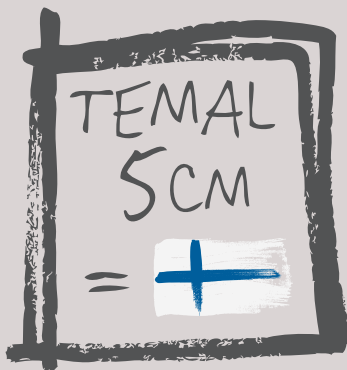

Laatu ja luottamus.

Kannamme ylpeydellä sekä Avainlippua että Design from Finland -merkkiä. Meillä on myös ISO 9001 -laatusertifikaatti. Lisäksi kaikilla peilikaapeilla ja ledilipoilla on FI-sertifiointi ja suojuokitus IP44.

Läheisyys.

100 % kotimainen valmistus kahdella tehtaallaamme Nakkilassa ja Järvenpäässä. Kannamme vastuun tuotteidemme toimivuudesta ja lisäosien saatavuudesta vuosienkin jälkeen - suomen kielellä.

Suomalaiselta suomalaiselle.

Olemme suomalainen perheyryitys, jonka juuret ulottuvat vuoteen 1920. Toimintamme on eettisesti kestävä, rehtiä ja se täyttää ympäristö- ja turvallisuusvaatimukset.

TEMALI



Suomalaista kädenjälkeä, jolla on lähes satavuotiset perinteet

Temalin tasoaltaat valmistetaan vahvaa käsityöläisyysperinnettä kunnioittaen Järvenpään tehtaallamme yksilöllisesti tilauksen mukaan. Juuremme ulottuvat aina vuoteen 1920, jolloin Kone ja Siltarakennusyhtiö aloitti emalituotannon Helsingin Sörnäisissä. 1930-luvulla tehdas siirtyi Wärtsilän omistukseen ja muutti Järvenpäähän. Vuonna 1982 Hackman osti tehtaan ja 1994 se siirtyi Höglundin perheen omistukseen - ja sai nimekseen Temal.

Lasitettu teräs vs. lasitettu savi

Emali on lasitettua terästä. Teräksen pintaan poltetaan yli 800 asteen lämmössä kova lasipinnoite. Emalilla ja posliinilla on siis identtinen lasipinnoite. Eroavuus löytyy rungosta: emalin runko on terästä ja posliinin pääasiassa savea.

Hygieeninen ja bakteereja hylkivä

Tasoaltaan pinta on steriili ja bakteereja hylkivä, mikä estää homeen muodostumisen. Juuri näiden ominaisuuksien ansiosta emali on paljon käytetty materiaali sairaaloissa ja laboratorioissa.

SISÄLLYSLUETTELO

KYLPUHUONE

- 10 STELLA
- 20 TREND
- 32 MONDO
- 44 COUNTRY
- 52 ROUND
- 60 DESIGN
- 74 MODULA
- 80 COMBI
- 82 Peilikaapit, peilit ja valaisimet
- 94 Erilliset emaloidut altaat

SÄILYTYS JA KODINHOITO

- 96 Korkeat kaapit
- 99 Yläkaapit ja alakaapit

HINNASTO

109

KYLPYHUONEEN KALUSTESARJAT



STELLA

Uusi Stella on parasta suomalaista laatua, lasitetun teräksen ja uuden muotoilun liitto. Stella on valinnanvapautta. Sen kolme kulmikkaasta allasta saat juuri mittojesi mukaisella laskutilalla, 5 cm välein niin syvyydessä kuin leveydessäkin. Toimitetaan rungot koottuina.



TREND

Trend-kalusteiden suoraviivainen muotokieli korostaa kauniisti kulmikkaiden, valkoisten tasoaltaiden loistetta. Nämä kalusteet ovat yhtä aikaa harmonisen kodikkaita ja ylellisen tyylikkäitä. Toimitetaan rungot koottuina.



DESIGN

Design on markkinoiden laajin moduulijärjestelmä - aina 5 cm välein. **UUTUUS!** Design-kalusteet nyt kaikissa NCS-värikartan 1950:ssä värissä! Toimitetaan rungot koottuina.



ROUND

Round on saanut inspiraationsa kaupungista, joka sarjan lailla haluaa tarjota mahdollisimman paljon mahdollisimman pienellä alueella. Toimitetaan rungot koottuina.



MONDO

Mondossa yhdistyvät monipuolisuus ja kaareva muotokieli. Sarjan suuren suosion salaisuus on tilaa säästävää muotoilu, runsas laskutila ja korkea laatu höystettynä 5 cm:n mittava-paudella. Toimitetaan rungot koottuina.



COUNTRY

Country-kalusteiden värimaailma on aina valkoinen. Lisämausteena on valinta kahden ovimallin, kahden eri tasoaltaan ja kolmen vetimen välillä. Toimitetaan rungot koottuina.



MODULA

Modula-sarja juhlistaa Temalin juurien ja emaloinnin lähes 100-vuotista suomalaista historiaa. Uudelleen tuotantoon ottamamme **Antti Nurmesniemen** 1970-luvulla muotoileman Modula-altaan ympärille on luotu retrohenkinen kokonaisuus. Toimitetaan rungot koottuina.



COMBI

Combi yhdistää kylpy- ja kodinhoitohuoneen - ja vapauttaa vangitut neliöt elämiseen! Tässä tilaihmeessä on iso allas, runsaasti lasku- ja säilytystilaa.

PEILIKAAPIT, PEILIT ja VALAISTUS



PEILIKAAPIT

Temalilla on markkinoiden laajin mittavalikoima peilikaappeja 5 cm välein. Käytämme peilikaapeissamme moderneja lediprofiili-valaisimia. Turvallisuuden varmistamiseksi koteloimme sähkön kaapin sisälle. Lisäksi kaikki peilikaappimme ja ledilippamme peilillä ovat SGS Fimkon sertifioimia (FI) ja CE-merkittyjä sekä täyttävät suojausluokka IP44:n vaatimukset.

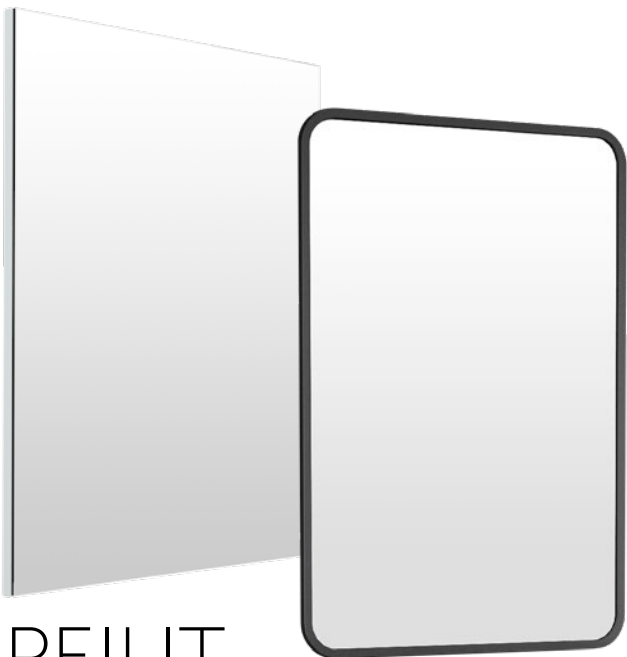

PEILIT

Temalilla on markkinoiden laajin mittavalikoima peilejä leveyksissä 40-120 cm 5 cm välein. Visuaalisesti näyttävät peilimme ovat 85 cm korkeita.



VALAISTUS

Peilin valolipassa on laadukas lediprofiili ja kokonaisuus on SGS Fimkon sertifioima (FI). Yläosiin yhdistettävät valolipat ja varsivalaisimet täyttävät suojausluokka IP44:n vaatimukset.

SÄILYTYS ja KODINHOITO



SÄILYTYS

Temalilla on laaja valikoima säilytyskalusteita, jotka kasvavat 5 cm välein niin syvyydessä kuin leveydessäkin. Kalusteet on valmistettu kylpyhuoneisiin sopivista materiaaleista mutta sopivat yhtä lailla kodin muihinkin huoneisiin.



KODINHOITO

Temalin koko mallisto on kosteudenkestävää, suomalaista laatua. Siksi kodinhoidon ei tarvitse vain rajoittua erilliseen huoneeseen, vaan se voi myös tapahtua kylpyhuoneessa. Temalin tuttuun tyyliin mitoitus on Euroopan laajin: syvyydet ja leveydet 5 cm välein.



STELLA-allaskaappi, leveys 92,5 cm, syvyys 45 cm | HIGHLIGHT-peilikaappi, leveys 90 cm

BATH

SYTYTÄ KYLPYHUONEESI TÄHTI

Kaikki haluavat parhaan kylpyhuoneen.
Kaikki eivät sitä saa.

On viisautta valita kauneus. On järkevyyttä
valita ylivertainen kestävyys. On rohkeutta valita
molemmat. Nyt se on mahdollista, kiitos uuden
Stella-allasmalliston.

Uusi Stella on parasta suomalaista laatua, lasitetun
teräksen ja uuden muotoilun liitto. Stella on
valinnanvapautta. Sen kolme kulmikasta allasta
saat juuri mittojesi mukaisella laskutilalla, 5 cm
välein niin syvyydessä kuin leveydessä, juuri kuten
sinä sen haluat.

Stella on kauneutta, joka kestää muuttumattomana
vuosikymmenten käytön.

Tehdään yhdessä kylpyhuoneesta kotisi tähti.



STELLA | ALLASKOOTIT

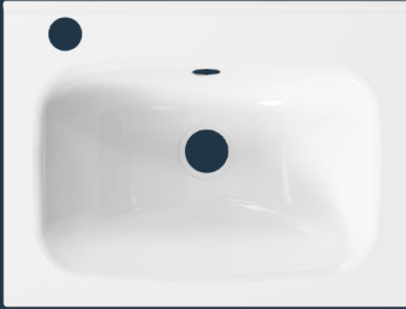

Stella-tasoallas leveydessä 42,5 cm, syvyys 32 cm

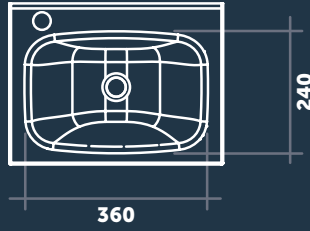

S



Stella-tasoallas leveydessä 57,5 cm, syvyys 40 cm

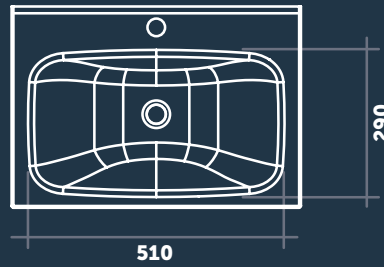

M





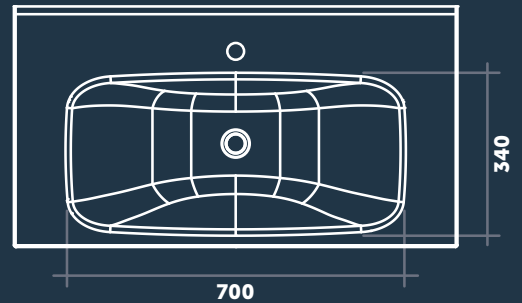

































Stella-tasoallas leveydessä 92,5 cm, syvyys 50 cm



L

STELLA | ALLASKARTTA

Leveys cm	Syvyys 32 cm	Syvyys 35 cm	Syvyys 40 cm	Syvyys 45 cm	Syvyys 50 cm
42,5					
47,5					
52,5					
57,5					
62,5					
67,5					
72,5					
82,5					
92,5					
102,5					
112,5					
122,5					

STELLA | YKSITYISKOHDAT



Emaloitu, hygieeninen tasoallas, joka kestää kemikaalit ja säilyttää pintakiillon.

Tyylikäs ylösnostettu takareuna.

Stella-allaskaapit valmistetaan kosteudenkestävästä melamiinipäällysteisestä kalustelevystä ja MDF-kuitulevystä.

STELLA-tasoallas suojaa runkorakennetta ainutlaatuisella tavalla kosteutta ja roiskevettä vastaan.

TEMALin ainutlaatuinen poistoputki mahdollistaa ylälaatikon täydellisen käyttötilan tavaroiden säilytykseen

Tyylikkäätk tanko- tai listavetimet.

Pehmeästi sulkeutuvat laatikostot, joihin saatavana myös Push to Open*-mekanismi.



Laatikoissa on laadukkaan napakka, liukumaton antislip-pohjamatto.



Lisävarusteena saatavana turvallinen pistorasia laatikkoon (IP54).



Täydennä käteville laatikonjakajilla.

STELLA | KALUSTEVÄRIT JA VETIMET



01 – Maalattu valkoinen



GA1 – Korkeakiiltoinen valkoinen



11 – Grafiitinharmaa



E2 – Vaalea tammi



B2 – Musta puu

STELLA-vedinvaihtoehdot



STELLA – kromi



STELLA – rst look



SAGA – kromi



SAGA – rst look



Lungo – B musta



Lungo – 01 valkoinen



Lungo – MCR harjattu alumiini

* **Push to Open-mekanismi**
lisähintaan.



Tutustu myös
maksullisiin
vedinvaihtoehtoihin
sivulla 179

STELLA S



ISO ALLAS PIENIIN TILOIHIN

STELLA S -tasoallas on optimoitu ratkaisemaan pienten, haastavien tilojen ongelmat. Reilun kokoinen syvä S-allaskuppi on oivallinen valinta hyviä pesuominaisuuksia ja laskutilaa arvostavalle. Tilaa säästävän vesilukkomme ansiosta ylälaatikkoa ei ole jaettu, vaan se on hyödynnettävissä kokonaisuudessaan.

Kuvan STELLA-allaskaappi:

Leveys 42,5 cm
Syvyys 32 cm
Korkeus 64 cm

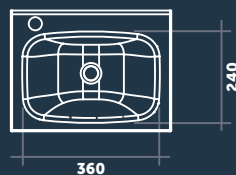

Muut tuotteet:

ECOLIGHT-peilikaappi, leveys 40 cm
Yläkaapit, leveys 30 cm, syvyys 20 cm, korkeus 85 cm
Hana Oras Optima



MONEEN TILAAN JA TARPEESEEN

STELLA **M** -tasoallas on mitoitettu suomalaisen kylpyhuoneen tarpeisiin. Laskutilaa on reilusti altaan sivuilla ja takareunassa. Tavarat pysyvät myös hyvässä järjestyksessä reilun kokoisissa laatikoissa, joissa on vakiona liukumaton antislip-matto.

Kuvan STELLA-allaskaappi:

Leveys 62,5 cm
Syvyys 40 cm
Korkeus 64 cm

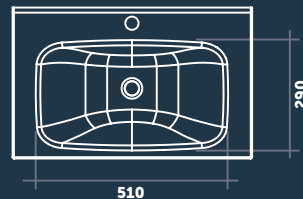

Muut tuotteet:

HIGHLIGHT-peilikaappi, leveys 60 cm
Korkea kaappi, leveys 20 cm, syvyys 20 cm, korkeus 182 cm
Korkea kaappi, leveys 40 cm, syvyys 20 cm, korkeus 182 cm
Hana Oras Safira

STELLA L





NÄYTTÄVÄÄ JA TOIMIVAA

STELLA L -tasoaltaan valitset kun kylpyhuoneessa on tilaa enemmän ja haluat ulkomuodoltaan näyttävän allaskaapin isolla pesualtaalla. Toiminnallisuudesta ei ole tingitty ja laskutilaa löytyy isommankin perheen tarpeisiin.

Kuvan STELLA-allaskaappi:

Leveys 92,5 cm
Syvyys 45 cm
Korkeus 64 cm

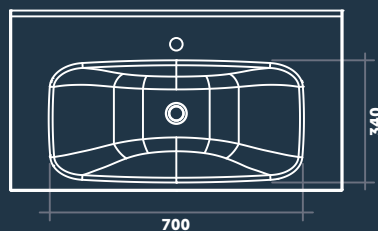

Muut tuotteet:

PLAIN-tasopeili, leveys 90 cm

PAZ-varsivalaisin, leveys 29 cm

Korkea kaappi, leveys 40 cm, syvyys 38 cm, korkeus 182 cm

Hana Oras Optima



TREND-attaskaappi, leveys 102,5 cm, syvyys 50 cm |
HIGHLIGHT-peilikaappi, leveys 100 cm | Hana Oras Optima



Kylpyhuone mittojesi mukaan. Tee unelmasta totta.

Elä enemmän, vaikka neliöitä on vähemmän!
Tämä on **5 cm -konseptimme** kantava ajatus, joka toteutuu täydellisesti Trend-sarjassa. Täytä kylpyhuoneesi hyvällä muotoilulla, nerokkailla ideoilla ja toimivilla ratkaisuilla. Nauti vapaudesta, jonka vain hyvin mietitty toiminnallisuus tarjoaa – niin pieniin kuin suuriinkin tiloihin.

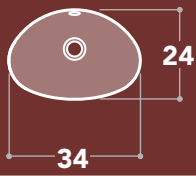

Pieni allas
syvyyksissä 30 ja 35 cm

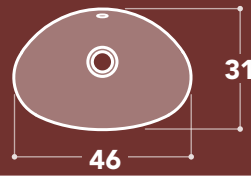

Vakioallas
syvyyksissä 40-50 cm

Leveys cm	Syvyys 30 cm	Syvyys 35 cm	Syvyys 40 cm		
42,5					
47,5					
52,5					
57,5					
62,5					
67,5					
72,5					
82,5					
92,5					
102,5					
112,5					
122,5					

TREND | ALLASKARTTA

Syvyys
45 cm

Syvyys
50 cm

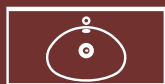
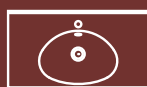
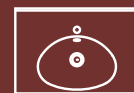
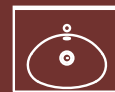

TREND | ALLASKAAPIT



ALLASKAAPIT YHDELLÄ OVELLA

Leveydet 42,5-62,5 cm
Syvyydet 30-40 cm



ALLASKAAPIT KAHDELLA OVELLA

Leveydet 42,5-92,5 cm
Syvyydet 30-50 cm



ALLASKAAPIT KAHDELLA LAATIKOLLA

Leveydet 42,5-122,5 cm
Syvyydet 30-50 cm



ALLASKAAPIT SIVUKAAPILLA

Leveydet 92,5-122,5 cm
Syvyydet 40-50 cm

TREND | KALUSTEVÄRIT JA VETIMET



01 – Maalattu valkoinen



GA1 – Korkeakiiltoinen valkoinen



11 – Grafiitinharmaa



E2 – Vaalea tammi



B2 – Musta puu

TREND-vedinvaihtoehdot



Cubix – CR kromi



Cubix – B musta



Cubix – 01 valkoinen



Cubix – MCR harjattu teräs



Lungo – B musta

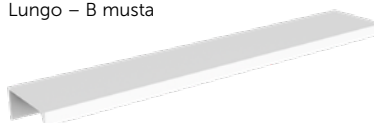

Lungo – 01 valkoinen



Lungo – MCR harjattu alumiini



TREND-allaskaappi sivukaapilla, leveys 92,5 cm, syvyys 45 cm | **HIGHLIGHT-peilikaappi**, leveys 90 cm |
Korkea kaappi leveys 45 cm, syvyys 33, korkeus 182 cm | **Hana** Oras Optima



TREND-allaskaapit

Kokonaistoimitus valmiiksi koottuna!

Trend-allaskaapit valmistetaan kosteudenkestävästä melamiinipäällysteisestä kalustelevystä ja MDF-kuitulevystä. Hintaan sisältyy tasoallas, allaskaappi laatikkoinen ja/tai ovineen, 3D-saranat, soft close-vaimennus, valinnaiset vetimet, PopUp-pohjaventtiili ja tilaa säästävää vesilukko. Kaluste toimitetaan rungot koottuna.



Allaskaapit ovat kosteudenkestävää laatua ja täynnä käteviä toimintoja

- Runkoa suojaava muotoilu: estää ylhäältä tulevan roiskeveden ja kosteuden
- Hygieeninen, korotettu takareuna
- Ovilla sulkemista vaimentavat saranat
- Laatikoissa itsesulkeutuva vaimennus
- PopUp-pohjaventtiili sisältyy hintaan
- Allaskaapeissa on tilaa säästävää ja vapaasti säädettävää vesilukko
- Isot laatikot = paljon säilytystilaa



Antislipmatto vakiona! Täydennä käteväillä laatikonjakajilla.

Laadukkaan napakka, liukumaton antislip-pohjamatto on vakiona kaikissa kootuissa allaskaapeissa. Täydennä kokonaisuutta käytännöllisillä ja joustavilla laatikonjakajilla. Saatavana lisähintaan kolmessa eri koossa 40, 45 ja 50 cm syviin runkoihin. Yhdistele tarpeesi mukaan ja rakenna omanlaisesi säilytyskokonaisuus!



Turvallinen pistorasia laatikossa

Piilota pistorasia ja fööni tai parranajokone laatikkoon. Turvallisessa 1-osaisessa pistorasiassa on IP54-lapsisuojaus. Lisävalintana toimitettava pistorasia sijoitetaan kaksilaatikkaisen allaskaapin ylemmään laatikkoon esiasennettuna. Toimitus sisältää pistorasian, suojakotelon ja vedonpoistajan.

*Kätevä
lisävalinta!*



TREND – ovilla



TREND-allaskaappi, leveys 62,5 cm, syvyys 40 cm | **HIGHLIGHT-peilikaappi**, leveys 60 cm |
Yläkaappi, leveys 40 cm, syvyys 20 cm | **Korkea kaappi**, leveys 40 cm, syvyys 20 cm, korkeus 182 cm | **Hana Oras Optima**



TREND-allaskaapit,
leveys 57,5 cm, syvyys 40 cm |
CLASSIC-ledilipat peilillä,
leveys 55 cm, korkeus 87 cm |
Yläkaappi,
leveys 40 cm, syvyys 20 cm |
Korkeat kaapit,
leveys 40 cm, syvyys 20 cm,
korkeus 182 cm |
Hana Oras Safira

TREND – kahdella laatikolla



TREND-allaskaappi, leveys 102,5 cm, syvyys 50 cm |
CLASSIC-leditippa peilillä, leveys 65 cm



MONDO-allaskaappi, leveys 72,5 cm, syvyys 30 cm |
PLAIN-tasopeili, leveys 70 cm | Hana Oras Safira

MONDO

Ahtaallakin kylppärillä on oikeus tuntea itsensä tilavaksi

Muistatko milloin viimeksi kolautit itsesi kalusteisiin? Aivan. Siksi saat Mondo-kalusteet viiden sentin välein.

Sano ei mustelmille.

Temal mittatyöt viiden sentin välein.

Think small, live BIG.



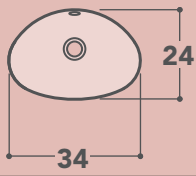

Elä enemmän vaikka neliöitä on vähemmän!

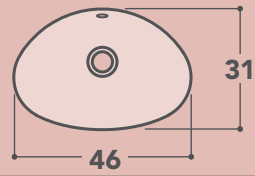

Pieni allas
syvyyksissä 30 ja 35 cm



Vakioallas
syvyyksissä 40 ja 45 cm

Leveys cm	Syvyys 30 cm	Syvyys 35 cm
57,5		
62,5		
67,5		
72,5		
77,5		
82,5		
87,5		
92,5		
97,5		
102,5		

MONDO | ALLASKARTTA

Syvyys
40 cm

Syvyys
45 cm

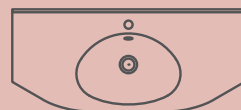
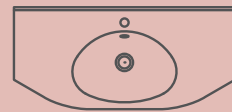
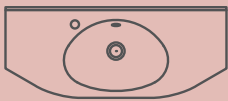
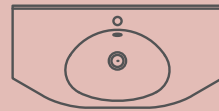
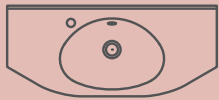
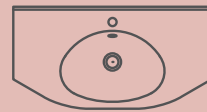
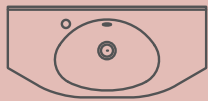
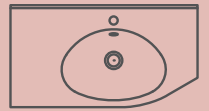
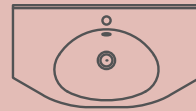
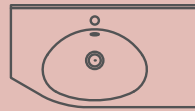
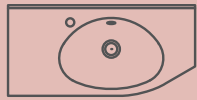
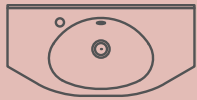
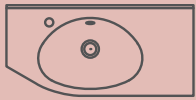
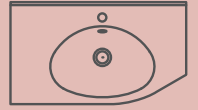
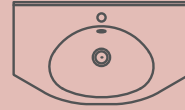
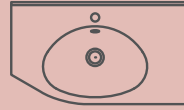
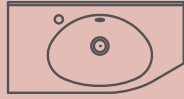
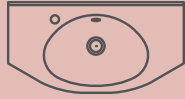
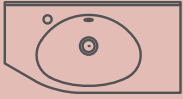
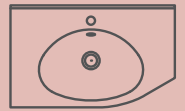
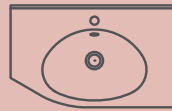
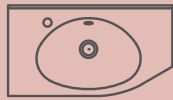
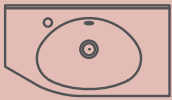
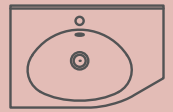
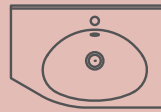
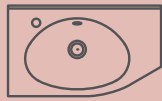
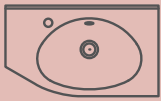

MONDO | ALLASKAAPIT



VIISTE VASEMMALLA TAI OIKEALLA

Leveydet 57,5-72,5 cm
Syvyydet 30 ja 35 cm



VIISTE VASEMMALLA TAI OIKEALLA

Leveydet 67,5-82,5 cm
Syvyydet 40 ja 45 cm



VIISTE VASEMMALLA JA OIKEALLA

Leveydet 77,5-102,5 cm
Syvyydet 40 ja 45 cm

MONDO | KALUSTEVÄRIT JA VETIMET



01 – Maalattu valkoinen



GA1 – Korkeakiiltoinen valkoinen



11 – Grafiitinharmaa



E2 – Vaalea tammi



B2 – Musta puu

MONDO-vedinvaihtoehdot



Convex – CR kromi



Convex – 01 valkoinen



Convex – B musta



Lungo – B musta

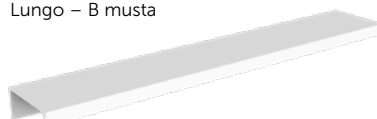

Lungo – 01 valkoinen

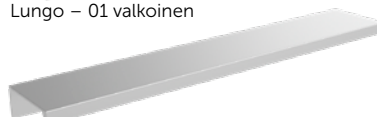

Lungo – MCR harjattu alumiini



Tutustu myös
maksullisiin
vedinvaihtoehtoihin
sivulla 179

MONDO-allaskaappi, leveys 67,5 cm, syvyys 40 cm | **CLASSIC-ledilippa peilillä**, leveys 65, korkeus 87 cm |
Yläkaappi, leveys 40 cm, syvyys 20 cm | **Hana Oras Safira 1010**



MONDO-allaskaapit

Kokonaistoimitus valmiiksi koottuna!

Mondo-allaskaapit valmistetaan kosteudenkestävästä melamiinipäällysteisestä kalustelevystä ja MDF-kuitulevystä. Hintaan sisältyy tasoallas, allaskaappi laatikkoineen ja/ tai ovineen, 3D-saranat, soft close-vaimennus, valinnaiset vetimet, PopUp-pohjaventtiili ja tilaa säästävä vesilukko. Kaluste toimitetaan rungot koottuna.



Allaskaapit ovat kosteudenkestävää laatua ja täynnä käteviä toimintoja

- Runkoa suojaava muotoilu: estää ylhäältä tulevan roiskeveden ja kosteuden
- Hygieeninen, korotettu takareuna
- Ovissa sulkemista vaimentavat saranat
- Laatikoissa itsesulkeutuva vaimennus
- PopUp-pohjaventtiili sisältyy hintaan
- Allaskaapeissa on tilaa säästävä ja vapaasti säädettävä vesilukko
- Isot laatikot = paljon säilytystilaa



Antislipmatto vakiona! Täydennä käteväillä laatikonjakajilla.

Laadukkaan napakka, liukumaton antislip-pohjamatto on vakiona kaikissa kootuissa allaskaapeissa. Täydennä kokonaisuutta käytännöllisillä ja joustavilla laatikonjakajilla. Saatavana lisähintaan kolmessa eri koossa 40, 45 ja 50 cm syviin runkoihin. Yhdistele tarpeesi mukaan ja rakenna omanlaisesi säilytyskokonaisuus!



Turvallinen pistorasia laatikossa

Piilota pistorasia ja fööni tai parranajokone laatikkoon. Turvallisessa 1-osaisessa pistorasiassa on IP54-lapsisuojaus. Lisävalintana toimitettava pistorasia sijoitetaan kaksilaatikkaisen allaskaapin ylemmän laatikkoon esiasennettuna. Toimitus sisältää pistorasian, suojakotelon ja vedonpoistajan.

*Kätevä
lisävalinta!*



MONDO – yhdellä viisteellä



MONDO-allaskaappi, leveys 72,5, syvyys 30 cm |
CLASSIC-ledilippa peilillä, leveys 70 cm, korkeus 85 cm |
Korkea kaappi, leveys 40, syvyys 29 cm, korkeus 182 cm

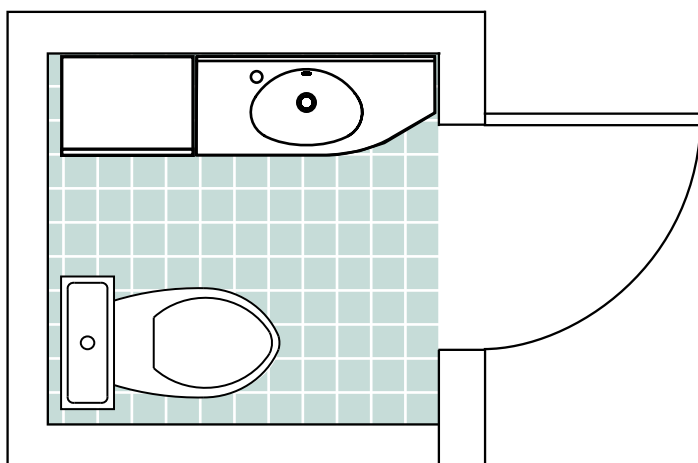

MONDO-allaskaappi, leveys 82,5 cm, syvyys 40 cm |
CHOICE-peilikaapit LUMIN-arsivalaisimilla

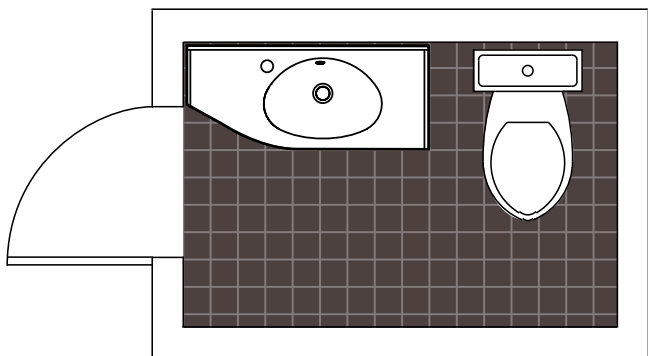

MONDO-allaskaappi, leveys 82,5 cm, syvyys 45 cm | **HIGHLIGHT-peilikaappi**, leveys 80 cm |
Säilytyskaappi Polaris-laminaattitasolla, leveys 40 cm, syvyys 45 cm, korkeus 74,4 cm | Hana Oras Optima

MONDO – kahdella viisteellä



MONDO-allaskaappi, leveys 102,5 cm, syvyys 50 cm | **PLAIN-tasopeili**, leveys 100 cm, korkeus 85 cm | **LUMIN800-valaisin** | **Yläkaappi**, leveys 80 cm, syvyys 20 cm, korkeus 85 cm | **LH100-lasihylly** kolmella kannakkeella, leveys 100 cm | **Hana Oras Optima**



MONDO-allaskaappi, leveys 102,5 cm, syvyys 45 cm | **PLAIN-tasopeili**, leveys 100 cm, korkeus 85 cm | **LUMIN800-valaisin** | Hana Oras Optima





COUNTRY-allaskaapit (ovimalli Real Country), leveys 77,5 cm, syvyys 50 cm | PLAIN-tasopellit, leveys 75 cm, korkeus 85 cm | Korkeakaapit, leveys 40 cm, syvyys 48 cm, korkeus 182 cm | Hana Oras Safira

COUNTRY

**Anna kylpyhuoneesi viedä sinut
mennessään - kohti hyvää oloa
ja harmoniaa!**

Country-kalusteiden värimaailma on aina valkoinen. Viimeistele haluamasi tyyli ja valitse kahden erihenkisen ovimallin ja kolmen erilaisen vetimen välillä.

Uutuutena tyyliin sopiva allaskaappi kahdella ovella.

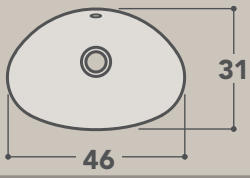

COUNTRY | ALLASKARTTA

Leveys
cm

Syvyys
40 cm

Syvyys
45 cm

Syvyys
50 cm

62,5



72,5



82,5



92,5

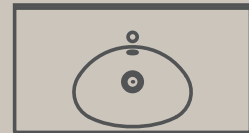

102,5



UUTUUS
2018



ALLASKAAPIT OVILLA

Leveydet 62,5-92,5 cm
Syvyydet 40-50 cm



ALLASKAAPIT KAHDELLA LAATIKOLLA

Leveydet 62,5-102,5 cm
Syvyydet 40-50 cm



KORKEA KAAPPI

Leveydet 35 ja 40 cm
Syvyydet 29-48 cm

COUNTRY-ovimallit

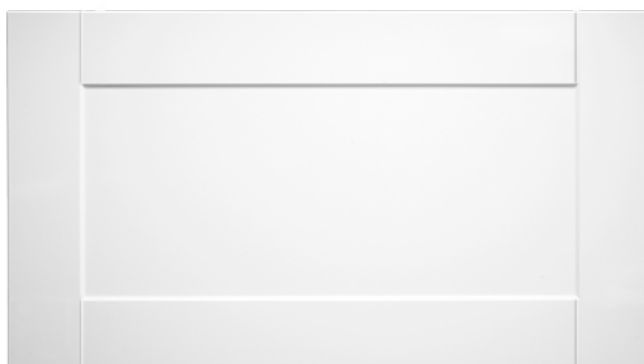

Real Country – maalattu valkoinen

New Country – maalattu valkoinen

COUNTRY-vedinvaihtoehdot



Ticu



Leather - ECR



Tacu



Leather - TECR



Leather - BCR





Country-allaskaappi (ovimalli Real Country), leveys 77,5 cm, syvyys 40 cm | **PLAIN-tasopeili**, leveys 75 cm | **PAZ-varsivalaisin**, leveys 29 cm | **Korkea kaappi**, leveys 40 cm, syvyys 38 cm, korkeus 182 cm | **Hana** Oras Safira



Country-allaskaappi (ovimalli New Country), leveys 62,5 cm, syvyys 45 cm | **PLAIN-tasopeili**, leveys 60 cm | **PAZ-varsivalaisin**, leveys 29 cm | **Hana** Oras Safira



COUNTRY-allaskaappi (ovimalli Real Country), leveys 82,5 cm, syvyys 50 cm | **CHOICE-peilikaappi**, leveys 80 cm | **Lumin280**-varsivalaisimet | **Korkea kaappi**, leveys 35 cm, syvyys 48 cm, korkeus 182 cm | **TJC20001-tukijalat**





ROUND-allaskaappi, leveys 57,5 cm, syvyys 40 cm | **OPTIMAL-peilikaappi**, leveys 55 cm | **Korkea kaappi**, leveys 45 cm, syvyys 38 cm, korkeus 182 cm | Hana Oras Optima

ROUND

Kun haluat mahdollisimman paljon, mahdollisimman pieneen tilaan

Round on saanut inspiraationsa kaupungista, joka sarjan lailla haluaa tarjota mahdollisimman paljon mahdollisimman pienellä alueella.

Kaupungin lailla Round täyttää pienen tilan isot toiveet. Sarjaa on saatavana vain kahdessa pienessä syvyydessä 35 ja 40 cm, mutta useissa leveyksissä 5 cm välein ja kaikissa Temalin väreissä.



**Leveys
cm**

**Syvyys
35 cm**

**Syvyys
40 cm**

47,5

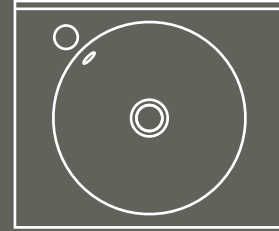
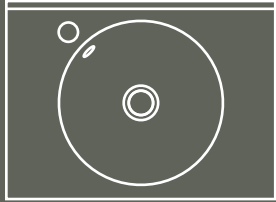

52,5

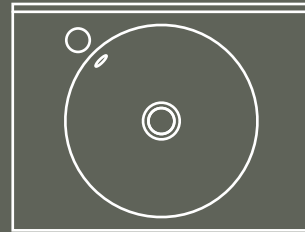
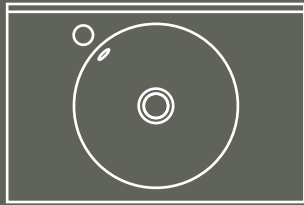

57,5

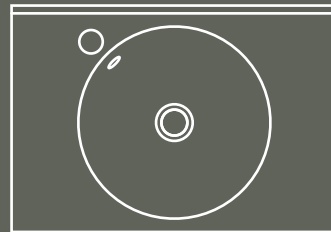
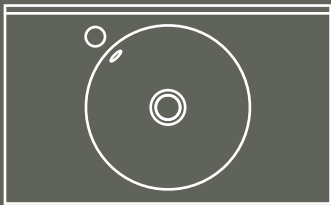

62,5

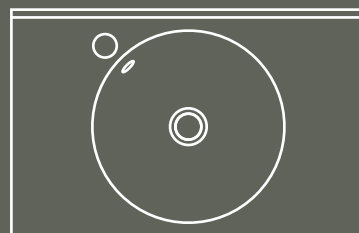

ROUND | ALLASKAAPIT



ALLASKAAPIT OVELLA

Leveydet 47,5-62,5 cm
Syvyydet 35 ja 40 cm



ALLASKAAPIT KAHDELLA LAATIKOLLA

Leveydet 47,5-62,5 cm
Syvyydet 35 ja 40 cm

ROUND | KALUSTEVÄRIT JA VETIMET



01 – Maalattu valkoinen



GA1 – Korkeakiiltoinen valkoinen



11 – Grafiitinharmaa



E2 – Vaalea tammi



B2 – Musta puu

ROUND-vedinvaihtoehdot



Cubix – CR kromi



Cubix – B musta



Cubix – 01 valkoinen



Cubix – MCR harjattu teräs



Lungo – B musta

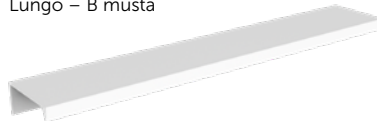

Lungo – 01 valkoinen

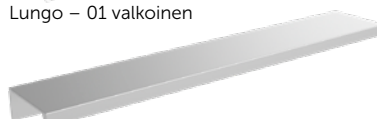

Lungo – MCR harjattu alumiini





ROUND-allaskaappi, leveys 47,5 cm, syvyys 35 cm | **OPTIMAL-peilikaappi**, leveys 45 cm |
Korkea kaappi, leveys 45 cm, syvyys 33 cm, korkeus 182 cm



ROUND-allaskaappi, leveys 62,5 cm, syvyys 40 cm | **PLAIN-tasopeili**, leveys 60 cm |
PAZ-varsivalaisin, leveys 29 cm | **Yläkaappi**, leveys 40 cm, syvyys 20 cm | **Hana** Oras Safira





DESIGN-alakaappi, leveys 100 cm, syvyys 48 cm | DESIGN-alakaappi, leveys 50 cm, syvyys 48 cm |
Hi-Macs®-komposiittitaso (Andromeda), leveys 151 cm, syvyys 50 cm | LOOP-allas, Ø 35 cm | Hana Oras Cubista |
PLAIN-tasopeili, leveys 100 cm, korkeus 85 cm | LUMIN800-varsilaisin | Yläkaappi, leveys 50 cm, syvyys 20 cm

DESIGN

Rakenna seinästä seinään tai luo haluamasi kokonaisuus

Design on markkinoiden laajin moduulijärjestelmä. Lisäksi valittavana on herkullinen kattaus laminaatti- ja komposiittitasoja.

UUTUUS! Nyt myös Design-kalusteiden väri voidaan räätälöidä toiveittesi mukaan: tarjolla on NCS-värikartan kaikki 1950 väriä.

DESIGN-malja-altaat

Valitse tarpeidesi mukainen allas. Ainoastaan 3 mm ohut Loop-allas on emaloinnin hätkähdyttävä taidonnäyte, Pyöreä- tai Neliö-uppoaltaat taas sopivat arkisempaan käyttöön. Voit myös viimeistellä Design-kokonaisuuden **Antti Nurmesniemen** suunnittelemalla retromodernilla Modula-allaalla, jossa yhdistyy design ja funktionaalisuus.



LOOP

Allaskoko Ø 35 cm
Korkeus 12 cm

Katso uudet metalliset
Loop värit sivulta 171!



PYÖREÄ

Allaskoot Ø 35 ja 40 cm
Korkeus 5,5 cm



NELIÖ

Allaskoot Ø 30 ja 35 cm
Syvyydet 35 ja 40 cm
Leveydet 40 ja 45 cm
Korkeus 5,5 cm



MODULA

Allaskoko 50 x 39 cm
Syvyys 48 cm
Leveys 60 cm
Korkeus 3 cm

DESIGN-alakaapit

Toimitamme DESiGN-kalusteet rungot koottuina **5 cm välein** leveysmitoissa 30–120 cm ja syvyyksimitoissa 35–48 cm mallista riippuen. Design-kalusteita saa viidessä vakiovärissä sekä erikoistilauksesta NCS-värikartan kaikissa 1950 värissä!



ALAKAAPIT KAHDELLA LAATIKOLLA

Levydet 30-120 cm
Syvyydet 33-48 cm



MATALAT ALAKAAPIT LAATIKOLLA

Levydet 30-90 cm
Syvyydet 33-48 cm



ALAKAAPIT OVILLA

Levydet 55-90 cm
Syvyydet 33-48 cm



ALAKAAPIT OVELLA

Levydet 30-50 cm
Syvyydet 33-48 cm



ALAKAAPIT OVELLA JA PYYKKIKORILLA

Levydet 30-50 cm
Syvyydet 33-48 cm

DESIGN-kalustevärit

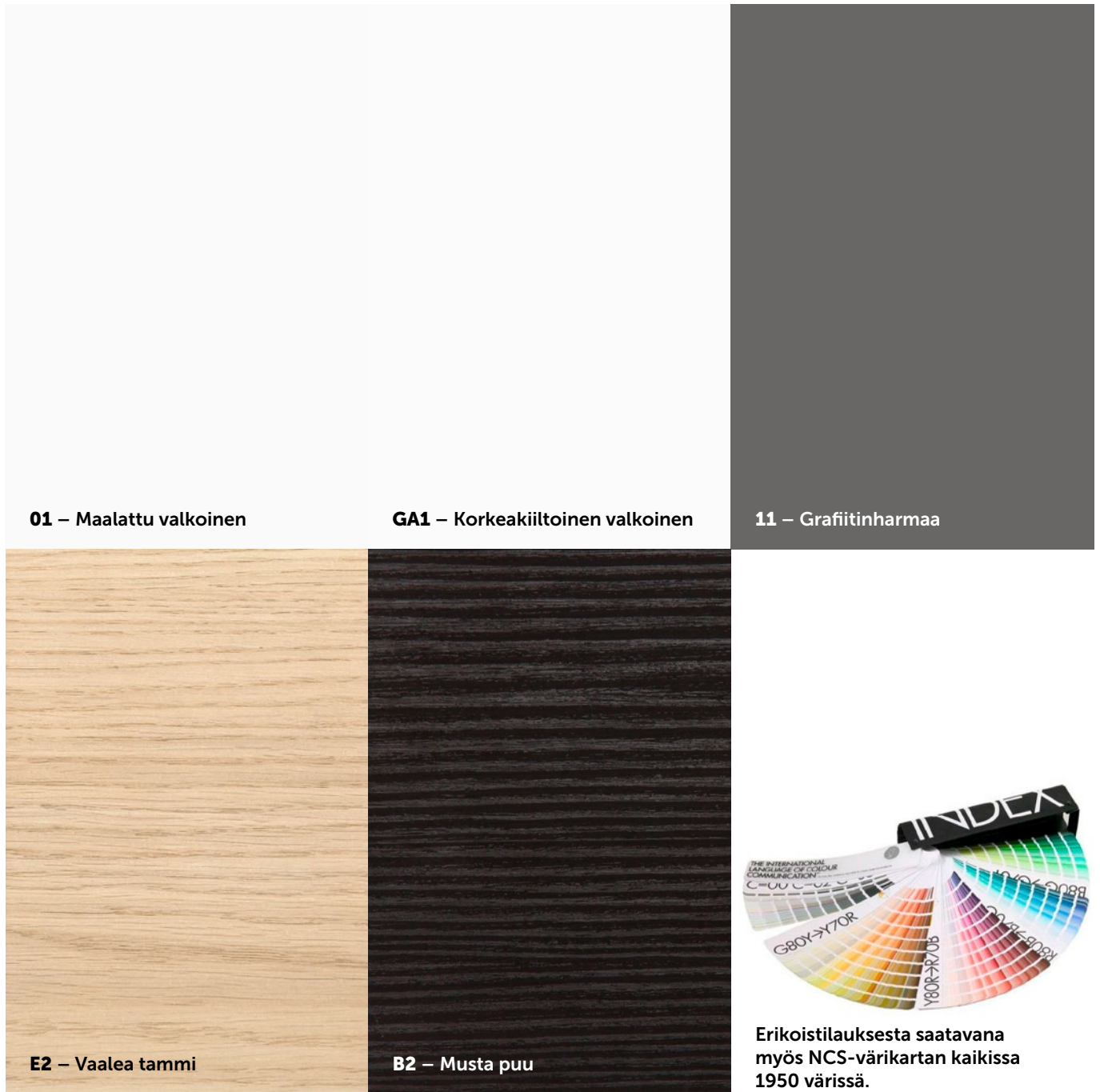

01 – Maalattu valkoinen

GA1 – Korkeakiiltoinen valkoinen

11 – Grafiitinharmaa

E2 – Vaalea tammi

B2 – Musta puu

Erikoistilauksesta saatavana myös NCS-värikartan kaikissa 1950 värissä.

DESIGN-vedinvaihtoehdot



Cubix – CR kromi



Cubix – B musta



Cubix – 01 valkoinen



Cubix – MCR harjattu teräs



Lungo – B musta

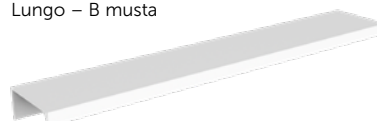

Lungo – 01 valkoinen



Lungo – MCR harjattu alumiini



DESIGN-tasomateriaalit

Laminaatti (30 mm)

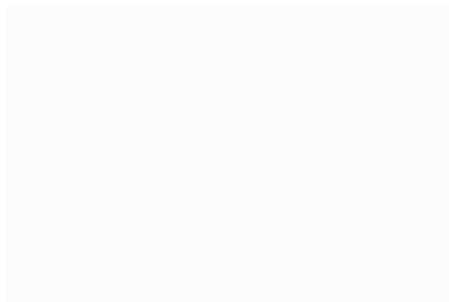

Valkoinen – 406

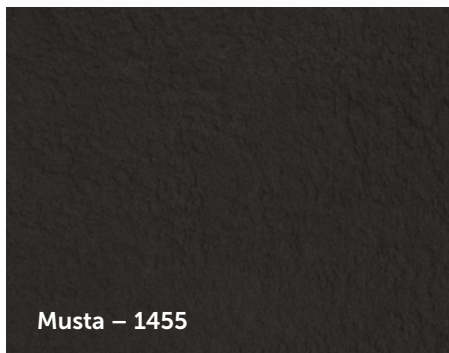

Musta – 1455



Harmaa puu – 608



Vaalea tammi – 650



Ruskea puu – 1392

Polaris-laminaatti (14 mm)



Valkoinen – 2904

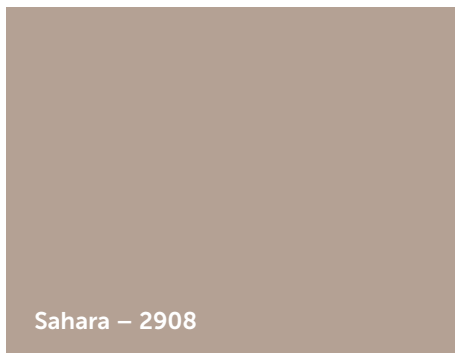

Sahara – 2908

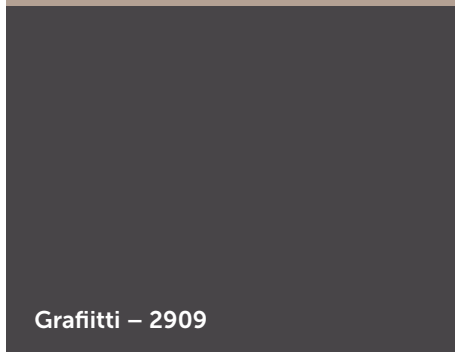

Grafiitti – 2909



Musta – 2902

Hi-Macs®-komposiitti (12 mm)

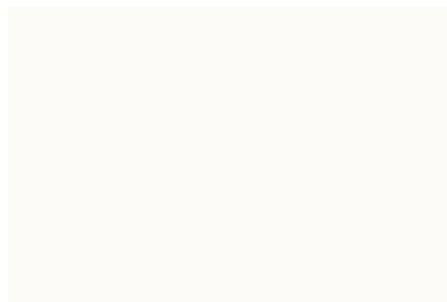

Valkoinen – S028

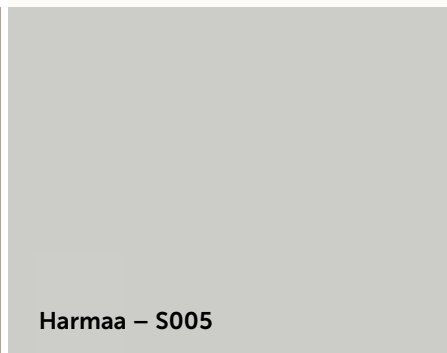

Harmaa – S005



Andromeda – T017

DESIGN-alkaappi, leveys 45 cm, syvyys 48 cm | **DESIGN-alkaappi**, leveys 75 cm, syvyys 48 cm | **Hi-Macs®-komposiittitaso**, leveys 121 cm, syvyys 50 cm | **LOOP-allas**, Ø 35 cm | **Hana** Oras Cubista 2802 | **PLAIN-tasopeili**, leveys 120 cm, korkeus 85 cm | **LUMIN800**-varsivalaisin



DESIGN-alkaappi, leveys 60 cm, syvyys 43 cm | **POLARIS-laminaattitaso**, leveys 61 cm, syvyys 45 cm | **PYÖREÄ-allas**, Ø 40 cm | **Hana Oras Safira 1033** | **CLASSIC-ledilippa peilillä**, leveys 60 cm, korkeus 87 cm | **Korkea kaappi**, leveys 40 cm, syvyys 20 cm



DESIGN – sama tila monta eri ratkaisua





**Sinä päätät koon,
kalusteyhdistelmän
ja nyt myös värin.
Käytössäsi on
NCS-väriskaalan
kaikki 1950 väriä.**







DESIGN – sama tila monta eri ratkaisua



DESIGN-alkaappi, leveys 50 cm, syvyys 48 cm | **DESIGN-alkaappi**, leveys 120 cm, syvyys 48 cm | **Hi-Macs®-komposiittitaso**, leveys 177,5 cm, syvyys 50 cm | **MODULA-allas**, L60 x S48 cm | **Hana Oras Safira** | **CHOICE-peilikaappi**, leveys 50 cm | **CHOICE-peilikaappi**, leveys 120 cm | **LUMIN800**-varsivalaisin





MODULA

Retromoderni MODULA-sarja

Modula-sarjassa **Antti Nurmesniemen** retro-allas kohtaa 2010-luvun muotoilun keveyden. Mustat putkirakenteet kannattelevat tasoallasta antaen sen loistaa kuin kukkanen. Kevyet hyllyrakenteet täydentävät kokonaisuutta ja pitävät yleisilmeen raikkaan modernina – retromodernina.

MODULA-tasoallas by Antti Nurmesniemi

Temal juhlistaa juuriensa ja emaloinnin lähes 100-vuotista suomalaista historiaa ottamalla uudelleen tuotantoon Antti Nurmesniemen 1970-luvulla muotoileman Modula-altaan.

LUONNOLLINEN. Nurmesniemi oli funktionaalisuuden vahva kannattaja ja Modulan muotoilussa hän mukaili ihmisen luonnollista pesuasentoa, joka on ellipsin muotoinen ja syntyy kun viemme kädet hanan alle ja pesemme kasvomme.

FUNKTIONAALINEN muotoilu korostaa paitsi optimaalista pesumahdollisuutta myös siisteyden ja kosteussuojan merkitystä. Modula-tasoallasta kiertää Nurmesniemen hengessä käytännöllinen pisarareuna, joka kerää vesipisarat ja estää niiden valumisen lattialle ja kalusteen päälle.



ALLAS KESKELLÄ

Allaskoko 50 x 39 cm
Syvyys 48 cm
Leveys 60 cm

MODULA-sarjan kalusteet

Runko pulverimaalattua terästä. Hylly kos-
teuden- ja vedenkestävää 12 mm komposiit-
timateriaalia. Runkoputken paksuus 15 mm

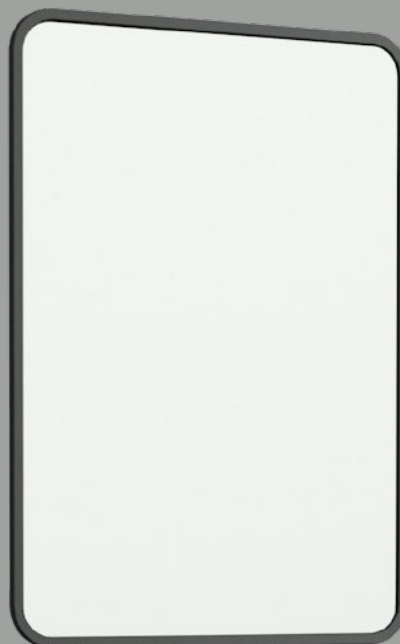

PEILI

Leveys 60 cm
Korkeus 85 cm

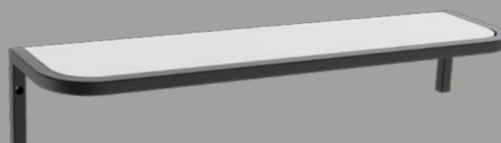

HYLLY

Leveys 60 cm
Syvyys 15 cm
Korkeus 11 cm



ALLASKALUSTE

Leveys 60 cm
Syvyys 48 cm
Korkeus 36 cm

MODULA







COMBI-allaskaappi, leveys 112,5 cm, syvyys 45 cm | CHOICE-peilikaappi, leveys 110 cm |
LUMIN800-varsovalaisin | Korkea kaappi, leveys 45 cm, syvyys 43 cm, korkeus 182 cm



COMBI

Pienelläkin huoneella voi olla paljon annettavaa

Temalin Combi on ratkaisu, joka yhdistää kylpy- ja kodinhoitohuoneen - ja vapauttaa vangitut neliöt elämiseen! Tässä tilaihmeessä on iso allas, runsaasti lasku- ja säilytystilaa sekä esimerkiksi 50 cm syvään Combi-kalusteeseen sopii vakiokorkuinen pesukone.

Combia myydään paljon etenkin Tukholman ja Helsingin ahtaisiin asuntoihin. Combi – kuten Temalin kaikki tuotteet – valmistetaan Suomessa Järvenpään ja Nakkilan tehtailla.

Kalustetoimitukseen sisältyy:

- tasoallas pyöreällä altaalla
- allaskaappi kahdella laatikolla tai yhdellä ovella
- täydellinen vesilukkovarustus
- 2 kpl kromattuja tukijalkoja TJ150
- päätylevy säätöjaloilla

Combi-allaskaapit ovat kosteudenkestävää laatua ja täynnä käteviä toimintoja

- Runkoa suojaava muotoilu: estää ylhäältä tulevan roiskeveden ja kosteuden
- Hygieeninen, korotettu takareuna
- Ovissa sulkemista vaimentavat saranat
- Laatikoissa itsesulkeutuva vaimennus
- PopUp-pohjaventtiili sisältyy hintaan
- Isot laatikot = paljon säilytystilaa.





PEILIKAAPIT, PEILIT JA VALAISTUS

VALOA, VALOA, VALOA!

Temalilla on markkinoiden laajin mittavalikoima peilikaappeja ja ledilippoja peileillä 5 cm välein. Meiltä löytyy aina oikea ratkaisu tilan ja tarpeen mukaan. Peilikaapit - kuten kaikki Temalin tuotteet - valmistetaan Suomessa. Lisäksi peilikaapit ja ledilipat ovat SGS Fimkon sertifioimia (FI ja CE) ja täyttävät suojausluokka IP44:n vaatimukset.



BASIC-PEILIKAAPIT



KAHDELLA OVELLA
50-70 CM



KOLMELLA OVELLA
80 ja 90 CM

VAKIOVÄRIT



01

OPTIMAL-PEILIKAAPIT

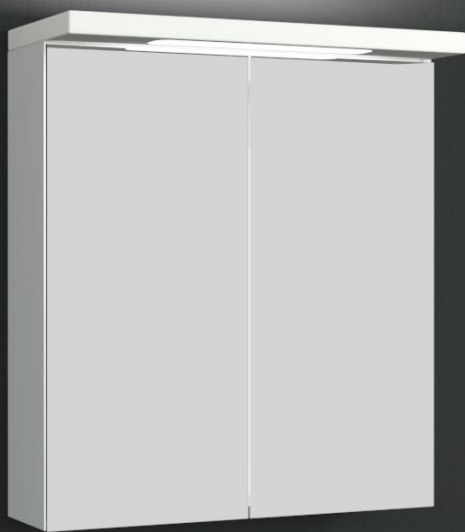

YHDELLÄ OVELLA
40-60 CM



KAHDELLA OVELLA
60 ja 90 CM

VAKIOVÄRI



01

HIGHLIGHT-PEILIKAAPIT (LEDIALLASVALAISTUS)

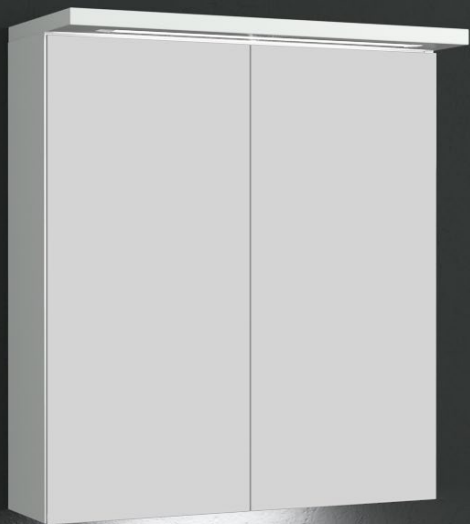

YHDELLÄ OVELLA
40-60 CM



KAHDELLA OVELLA
60-100 CM



KOLMELLA OVELLA
110 ja 120 CM

VAKIOVÄRIT



01



GA1



11



E2



B2

ECOLIGHT-PEILIKAAPIT (EPÄSUORA YLÄVALO JA LEDIALLASVALAISTUS)



YHDELLÄ OVELLA
40-60 CM



KAHDELLA OVELLA
60-100 CM



KOLMELLA OVELLA
110 ja 120 CM

VAKIOVÄRIT



01



GA1



11



E2



B2

CLASSIC-LEDILIPAT PEILILLÄ

Leveydet 40-120 cm

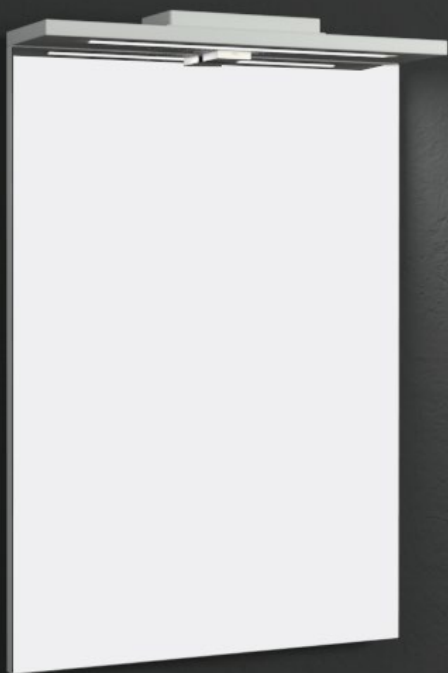

VAKIOVÄRIT

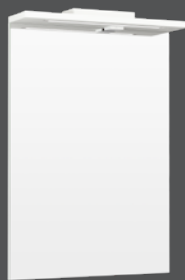

01

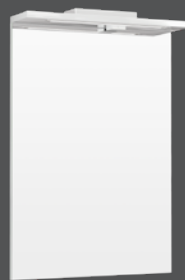

GA1



11



E2

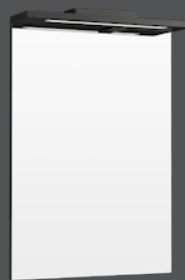

B2

PLAIN-TASOPEILIT

Leveydet 40-120 cm

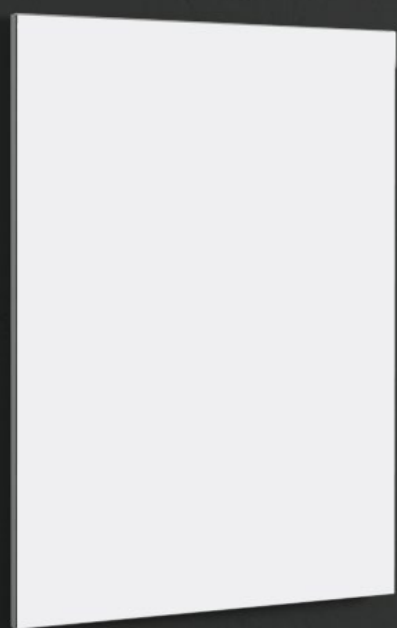

VAKIOVÄRIT

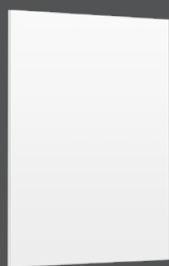

01

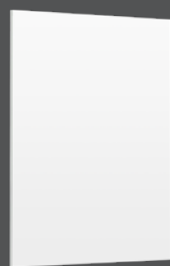

GA1



11

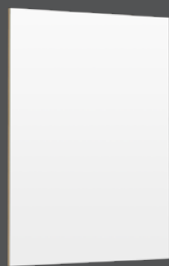

E2

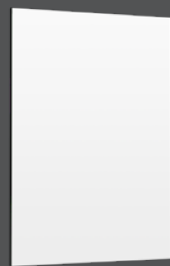

B2

CHOICE-PEILIKAAPIT (LEDIALLASVALAISTUS)

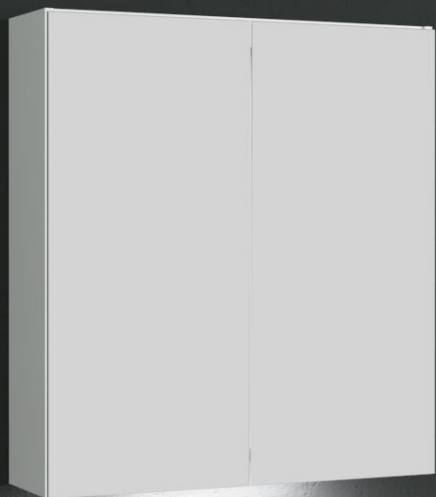

YHDELLÄ OVELLA
40-60 CM



KAHDELLA OVELLA
60-100 CM

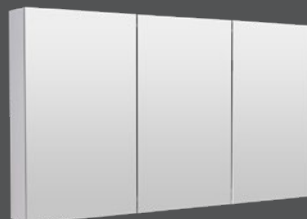

KOLMELLA OVELLA
110 ja 120 CM

VAKIOVÄRIT



01



GA1



11



E2



B2

MODULA-TASOPEILI Leveys 60 cm



VARSIVALAISIMET



LUMIN280

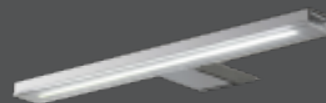

LUMIN494



LUMIN800

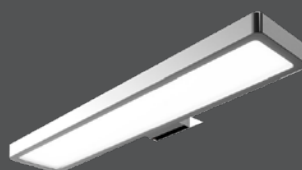

PAZ



HIGHLIGHT

Pelkistetyn ja tyylikkään HIGHLIGHTIN puhdas peilipinta ja kaksipuoliset peiliovet kätkevät taakseen paljon säilytystilaa. Ylälipassa laadukas lediprofiilivalo ja alapohjassa allasvalona lediprofiilivalo.

HIGHLIGHTIN mitoitus on Temalin tuttuun tyyliin Euroopan laajin: 40-120 cm ja aina 5 cm välein. Valmistettu ammattitaidolla ja ylpeydellä omalla tehtaallamme Nakkilassa.

Lisäksi:

- saatavana 5 vakioväriä
- kaksipuoliset peiliovet
- suurentava meikkipeili
- lasihyllyt
- peilikaapin piilosaranoissa on vaimennus
- kaksiosainen pistorasia, jonka sijoitus on valittavissa käytön mukaan
- valmistettu väristä riippuen kosteudenkestävästä maalausta mdf-kuitulevystä, kosteudenkestävästä puukuvioidusta melamiinipäällystetystä kalustelevystä tai akryylipinnoitteisesta mdf-kuitukevystä
- FI-sertifioitu, CE-hyväksytty ja suojausluokka IP44
- Suomalaisen Työn Liiton myöntämät Avainlippu ja Design from Finland -merkit





ECOLIGHT

ECOLIGHTISSA yhdistyy kolme valoa:

1. Epäsuora valaistus ylälipan kautta. Ei häikäise, seinäpinnat valottuvat katon kautta eikä voimakkaita varjoja synny.
2. Suora, varjoton ja värinätön valaistus alaspäin katsojan kasvoihin.
3. Allastason valaistus kaapin alapohjassa olevan lediprofiilivalon ansiosta.

Energiaa säästävässä valoihmeessä ECOLIGHTISSA on riittävästi tehoa kylpyhuoneen ainoaksi valolähteeksi. Jo 60 cm leveänä se valaisee yksinään 6-8 neliön kylppäriin!

ECOLIGHTISSA on puhdasta peilipintaa, joka kätkee taakseen paljon säilytystilaa. Nakkilan tehtaalla valmistetut piilosaranalliset peilikaapit ovat voittaneet suomalaisten sydämet. Temalin tuttuun tyyliin mitoitus on Euroopan laajin: 40-120 cm ja aina 5 cm välein.

Lisäksi:

- saatavana 5 vakioväriä (valolippa aina valkoinen)
- valolipassa loistelamppu
- alapohjassa allasvalona lediprofiilivalo
- kaksipuoliset peiliovet
- suurentava meikkipeili
- lasihyllyt
- peilikaapin piilosaranoissa on vaimennus
- kaksiosainen pistorasia, jonka sijoitus on valittavissa käytön mukaan
- valmistettu väristä riippuen kosteudenkestävästä maalausta mdf-kuitulevystä, kosteudenkestävästä puukuvioidusta melamiinipäällystetystä kalustelevystä tai akryylipinnoitteisesta mdf-kuitukevystä
- FI-sertifioitu, CE-hyväksytty ja suojausluokka IP44
- Suomalaisen Työn Liiton myöntämät Avainlippu ja Design from Finland -merkit

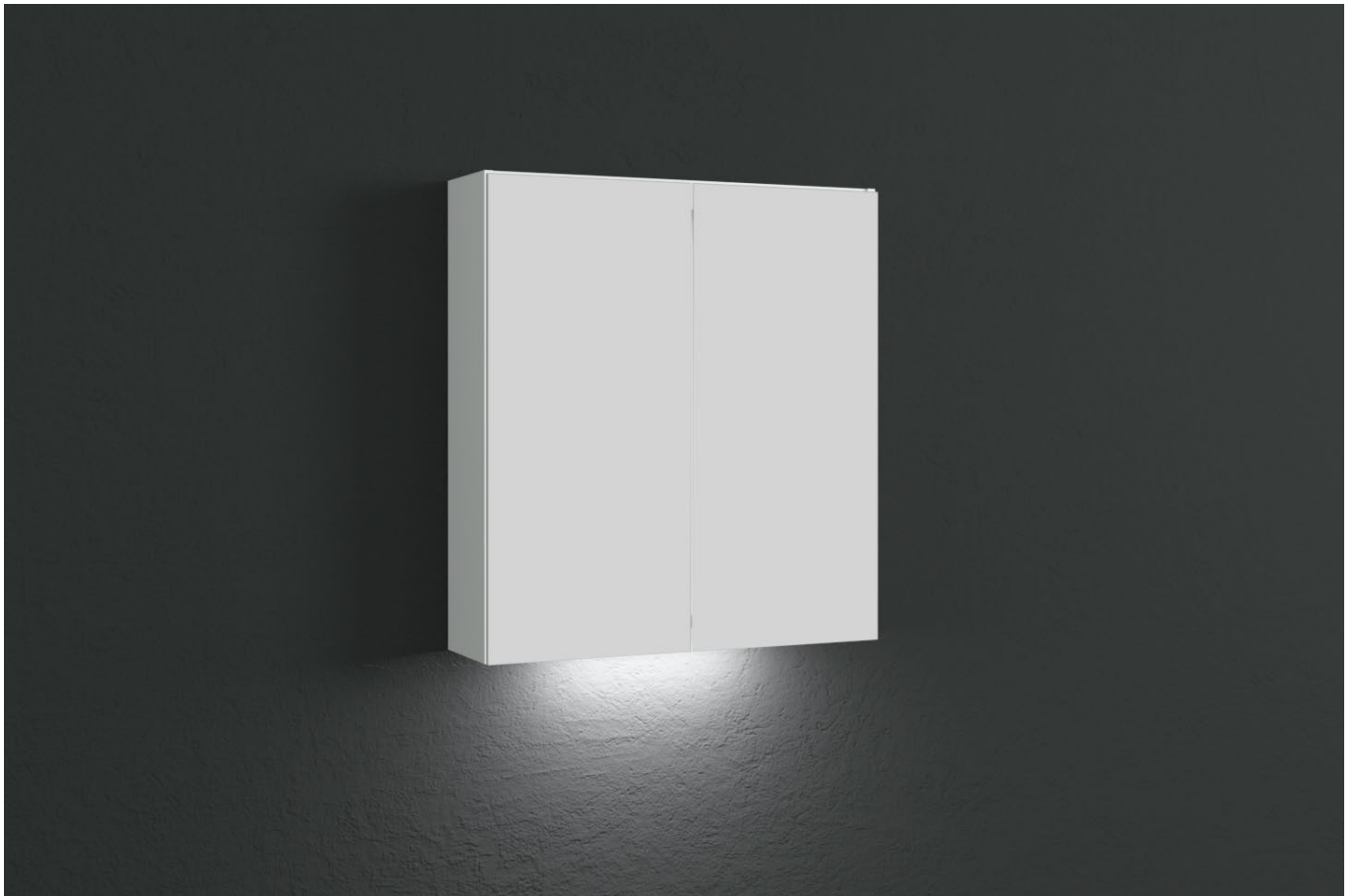

CHOICE

CHOICE on pelkistetyin kaunis piilosaranallinen peilikaappi ilman ylävaloa. Tasoallasta valaisee kaapin alapohjassa oleva tasaisesti valoa jakava lediprofiili. CHOICE:n mitoitus on Temalin tuttuun tyyliin Euroopan laajin: 40-120 cm ja aina 5 cm välein ja se valmistetaan ammattitaidolla ja ylpeydellä tehtaallamme Nakkilassa.

Lisäksi:

- saatavana 5 vakioväriä
- kaksipuoliset peiliovet
- suurentava meikkipeili
- lasihyllyt
- peilikaapin piilosaranoissa on vaimennus
- kaksiosainen pistorasia, jonka sijoitus on valittavissa käytön mukaan oikealle tai vasemmalle
- yhdistettävissä Lumin- tai PAZ-ledivalaisimeen
- valmistettu väristä riippuen joko kosteudenkestävästä maalatusta mdf-kuitulevystä tai kosteudenkestävästä puukuvioidusta melamiinipäällystetystä kalustelevystä
- FI-sertifioitu, CE-hyväksytty ja suojausluokka IP44
- Suomalaisen Työn Liiton myöntämät Avainlippu ja Design from Finland -merkit





OPTIMAL

Piilosaranallisessa OPTIMAL-peilikaapissa on nimensä mukaisesti optimaalinen tasapaino hinnan, laadun ja kauneuden välillä. Sähkötekniikka on asennettu paksuun ylälippaan, jossa lediloistevalo, CRI>80, 4000 K, 87 Lm/W, joka antaa myös epäsuoran valaistuksen.

OPTIMAL on saatavissa tilan ja tarpeen mukaan leveyksissä 40-90 cm 5 cm välein ja se valmistetaan ammattitaidolla ja ylpeydellä tehtaallamme Nakkilassa.

Lisäksi:

- väri valkoinen -01
- LED-loistevalo
- kaksipuoliset peiliovet
- suurentava meikkipeili
- lasihyllyt
- peilikaapin piilosaranoissa on vaimennus
- kaksiosainen pistorasia
- valmistettu kosteudenkestävästä, maalatusta mdf-kuitulevystä
- FI-sertifioitu, CE-hyväksytty ja suojausluokka IP44
- Suomalaisen Työn Liiton myöntämät Avainlippu ja Design from Finland -merkit





BASIC

Temalin perinteisellä tappisaranallisella BASIC-peilikaapilla on vankka kannattajakuntansa. Myynti käy vilkkaana ja mitoitus on joustavaa: leveydet 45, 50, 55, 60, 70, 80 ja 90 cm. BASIC valmistetaan ammattitaidolla ja ylpeydellä tehtaallemme Nakkilassa.

Lisäksi:

- väri valkoinen -01
- ylälipassa on ledispotit
- kaksipuoliset peiliovet
- suurentava meikkipeili
- lasihyllyt
- kaksiosainen pistorasia keskellä
- valmistettu kosteudenkestävästä melamiinipinnoitetusta kalustelevystä
- FI-sertifioitu, CE-hyväksytty ja suojausluokka IP44
- Suomalaisen Työn Liiton myöntämät Avainlippu ja Design from Finland -merkit





CLASSIC

CLASSIC-peili ledilipalla on nimensä mukaisesti kylpyhuoneen klassikko – ja taipuu tarvittaessa Temalin joustavan leveysmitoituksen ansiosta jokaisen kodin mittoihin alkaen 40 sentistä aina 120 senttiin. Markkinoiden keskiarvoa korkeampi peili (85 cm) tuo tilaan tasapainoa. CLASSIC valmistetaan ammattitaidolla ja ylöpeydellä tehtaallamme Nakkilassa.



Lisäksi:

- saatavana 5 vakioväriä
- pistorasia
- peilissä kätevät, säädettävät kiinnityshelat
- valmistettu väristä riippuen joko kosteudenkestävästä maalatusta mdf-kuitulevystä tai kosteudenkestävästä puukuvioidusta melamiini- päällystetystä kalustelevystä
- FI-sertifioitu, CE-hyväksytty ja suojausluokka IP44
- Suomalaisen Työn Liiton myöntämät Avainlippu ja Design from Finland -merkit

Peilin takana on nyt säädettävät kiinnityshelat, jotka helpottavat asennusta ja säätöä. Peilin takana olevat listat estävät näkyvyyden seinän ja peilin väliin.

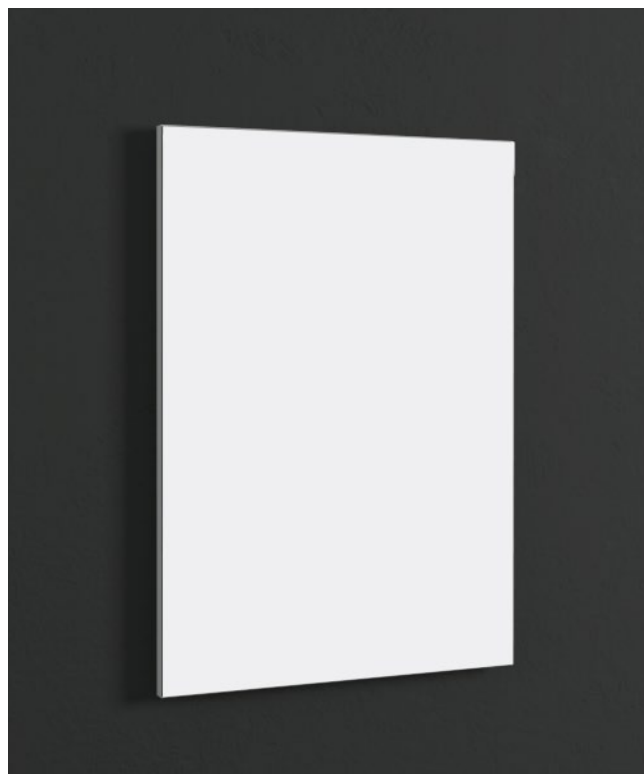

PLAIN

PLAIN-tasopeili taipuu Temalin joustavan leveysmitoituksen ansiosta jokaisen kodin mittoihin alkaen 40 sentistä aina 120 senttiin 5 cm välein. Markkinoiden keskiarvoa korkeampi peili (85 cm) tuo tilaan tyyliä ja tasapainoa. Paksuus taustalevyineen 4 cm.

PLAIN valmistetaan ammattitaidolla ja ylöpeydellä tehtaallamme Nakkilassa.

Lisäksi:

- saatavana 5 vakioväriä
- peilissä kätevät, säädettävät kiinnityshelat
- tasopeiliin voidaan liittää Lumin- ja PAZ- valaisin
- Valmistettu kosteudenkestävästä melamiinipäällystetystä kalustelevystä
- FI-sertifioitu, CE-hyväksytty ja suojausluokka IP44
- Suomalaisen Työn Liiton myöntämät Avainlippu ja Design from Finland -merkit



ERILLISET EMALOIDUT ALTAAT

Järvenpään emalitehtaalla valmistamme myös erillisiä uppo- ja malja-altaita. Hinnat löydät sivuilta 170-171.



Dark Iron
9L3501D

Pronssi
9L3501B

Kulta
9L3501G

Matta musta
9L3501M

925001



905401



905424



9064N01



905201



905501



905524



9064N24

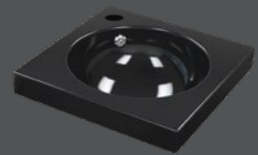

905101



906401



906424

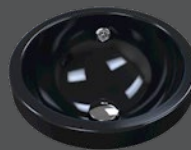

9065N01



925101



906501



906524



9065N24



9060AN



9L3501



9L3524



TASOALTAAT





Temalin 60 cm syvät kalusteet antavat runsaasti säilytystilaa

40 cm syvillä kalusteilla saat vaivattomasti käyttökelpoiset säilytystilat haastaviinkin tiloihin

SÄILYTYS JA KODINHOITO

Kosteudenkestävä 5 cm -mitoitus ja räätälöity sisustus vakiohintaan

Olemme suunnitelleet säilytysratkaisumme niin, että voit huoletta yhdistää ne jokaiseen kaluste-sarjaamme. Valikoimastamme löydät juuri oikean vetimen ja värin - viidessä eri vakiovärissä.

Myös kaapin sisältö on räätälöitävissä – meiltä saat yksilöllisiin kaappeihisi hyllyt, pyykkikorit ja säilytyskorit räätälöitynä 5 cm mitoituksella.

Tutustu myös muihin säilytysratkaisuihimme: kippiovikaappeihin sekä 5 cm mitoituksella räätälöityihin mataliin säilytyskaappeihin ja siivouskaappeihin.



SÄILYTYS JA KODINHOITO



KORKEAT KAAPIT

Yhdistele vapaasti kaikkiin sarjoihin!

Temalilla on Euroopan laajin mittavalikoima säilytyskaappeja niin syvyyks- kuin leveysmitoissakin 5 cm välein viidessä eri värissä. Olemme suunnitelleet säilytyskaappimme niin, että voit huoletta yhdistää ne jokaiseen kalustesarjaamme. Valikoimastamme löydät juuri oikean vetimen ja värin. Vakiovetimet sisältyvät aina kaapin hintaan. Kaikki kalusteemme valmistetaan Nakkilan tehtaalla ISO 9001 -laatuvaatimusten mukaisesti.

Kosteudenkestävä 5 cm mitoituksella vakiohintaan

Kun hinnoittelimme säilytyskaappimme lähdimme siitä, että jokainen mittamme on vakiomitta. Pienimmät leveydet ja syvyydet alkavat 20 cm:stä. Tämän jälkeen leveydet ja syvyydet kasvavat useimmissa malleissa 5 cm välein aina 58 cm asti.

Räätälöity sisustus

Myös kaapin sisältö on räätälöitävissä – meiltä saat hyllyt, pyykkikorit ja säilytyskorit 5 cm mitoituksella.

Kokovartalopeili, jonka takaa löytyy säilytystilaa

Peilit ovat tunnettuja tilan luoja. Aseta suuri peili vaikka ikkunaan vastapäätä; se kaksinkertaistaa valonmäärän. Temalin tapauksessa peilin takaa löytyy myös säilytystilaa: neljä kiinteää kalustehyllyä, hyllyjen edessä säädettävät lasiset pidikkeet. Korkeus 182 cm. Väri aina valkoinen.



SIIVOUSKAAPIT

Temalin mallistossa on kaksi siivouskaappia, joista toinen varustetaan hyllyillä ja toinen siivousvälinetelineellä. Ovissa on sarananvaimennus. Molempien kaappien korkeus on 182 cm ja saatavana syvyyksissä 48, 53 ja 58 cm. Lisäksi jokaisessa syvyydessä on kolme leveyttä 40, 45 ja 50 cm. Saatavana viidessä värissä monin eri vedinvaihtoehtoin.



ERILAISIA SÄILYTYSKAAPPEJA

1. Korkea kaappi yhdellä ovella ja kolmella sisälaatikolla, 182 cm
2. Korkea kaappi kahdella ovella ja kolmella sisälaatikolla, 212 cm
3. Korkea kaappi kahdella ovella ja kolmella kalustehyllyllä, 212 cm

Ovissa on sarananvaimennus. Saatavana syvyyksissä 48, 53 ja 58 cm. Lisäksi jokaisessa syvyydessä kolme leveyttä 40, 50 ja 60 cm. Saatavana viidessä värissä monin eri vedinvaihtoehtoin.

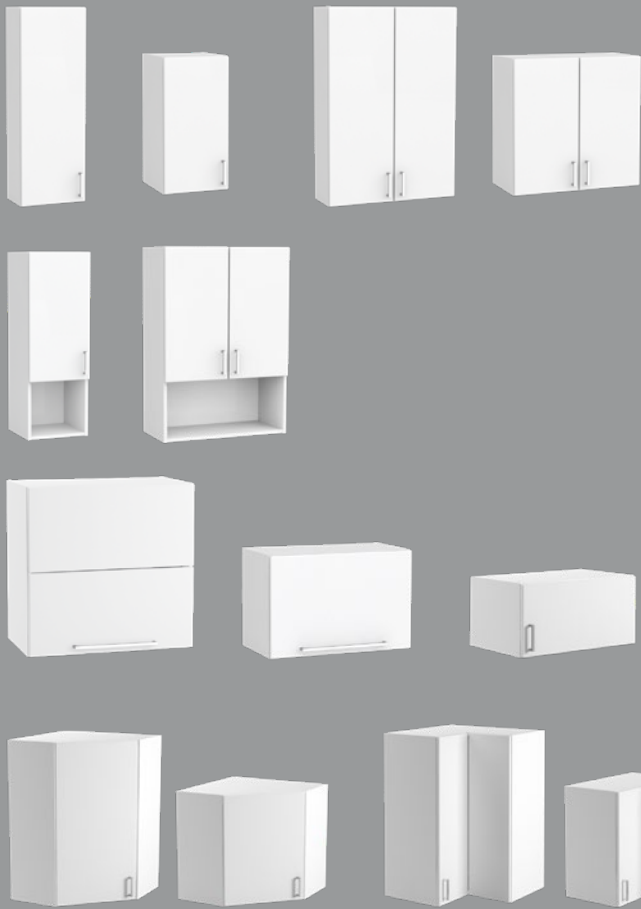

YLÄKAAPPEJA KUUESSA VAKIOVÄRISSÄ 5 CM VÄLEIN

Yläkaappimme valmistetaan kosteudenkestävästä melamiinipäällysteisestä kalustelevystä ja MDF-kuitulevystä. Kaikissa ovissa on saranavaimennus.

Temalilla on markkinoiden laajin valikoima yksiovisia yläkaappeja 5 cm välein kasvavissa leveysmitoissa 30-60 cm. Kaksiovisia yläkaappeja löytyy leveysissä 50-80 cm, 5 cm välein. Lisäksi valikoimaan kuuluu käteviä kippiovikaappeja sekä upeita kulmakaappeja, jotka viimeistelevät säilytys- tai kodinhoidon tilan toimivuuden.



EUROOPAN LAAJIN VALIKOIMA ALAKAAPPEJA

Myös alakaappimme valmistetaan samasta kosteudenkestävästä melamiinipäällysteisestä kalustelevystä ja MDF-kuitulevystä kuin muutkin kalusteemme. Kaikissa ovissa on saranavaimennus ja laatikoissa softclose-vaimennus. Laatikon korkeus-, sivuttais- ja kaltevuussäätö on tehty helpoksi 3D-kiskojen ansiosta. Alakaappeja saatavana 5 cm välein kasvavin leveys- ja syvyysmitoin viidessä eri värissä. Mikä on sinun mittasi?

Antislip-matto

Grafiitinharmaa liukumaton antislip-matto sopii kaikkiin suorakaiteenmuotoisiin veto-laatikoihin. Lisätietoja löydät sivulta 180.

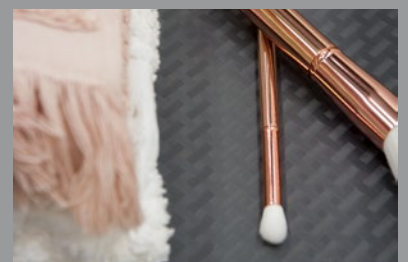

Kalustevärit

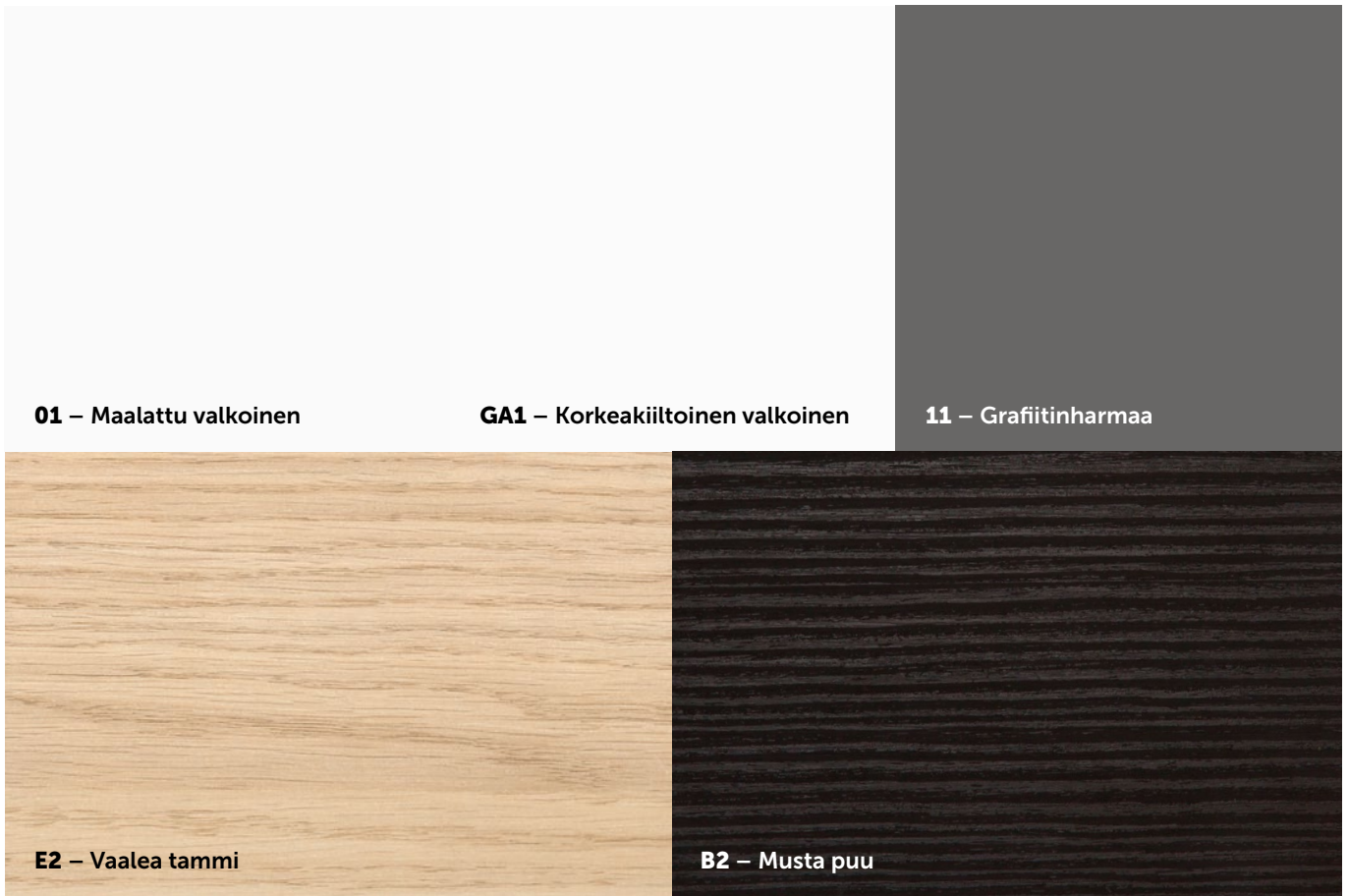

Vedinvaihtoehdot



Cubix – CR kromi



Cubix – B musta



Cubix – 01 valkoinen



Cubix – MCR harjattu teräs



Lungo – B musta



Lungo – 01 valkoinen

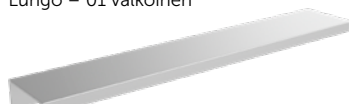

Lungo – MCR harjattu alumiini



STELLA – kromi



STELLA – rst look



SAGA – kromi



SAGA – rst look



Convex – CR kromi



Convex – B musta



Convex – 01 valkoinen



Tasomateriaalit

Laminaatti (30 mm)

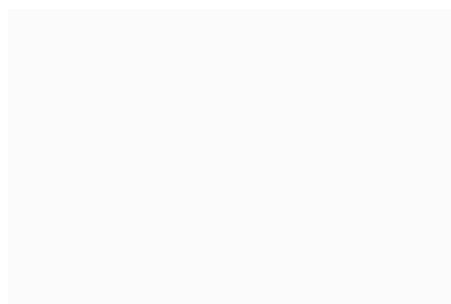

Valkoinen – 406

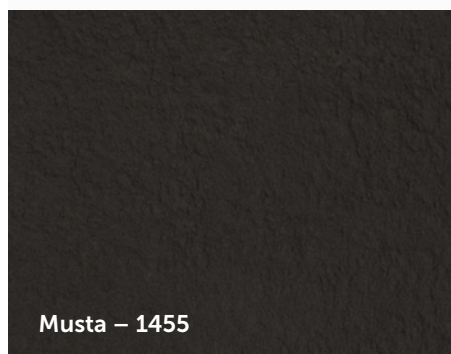

Musta – 1455



Harmaa puu – 608



Vaalea tammi – 650



Ruskea puu – 1392

Polaris-laminaatti (14 mm)



Valkoinen – 2904



Sahara – 2908

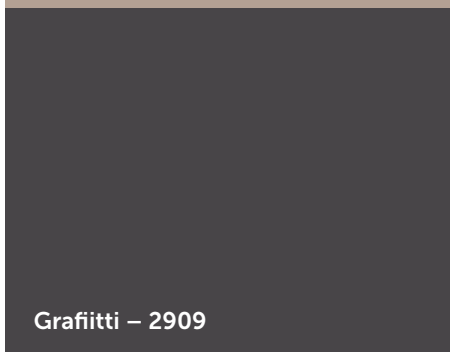

Grafiitti – 2909



Musta – 2902

Hi-Macs®-komposiitti (12 mm)

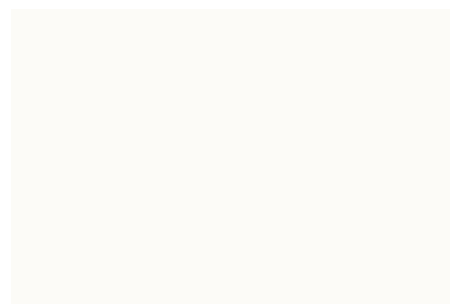

Valkoinen – S028

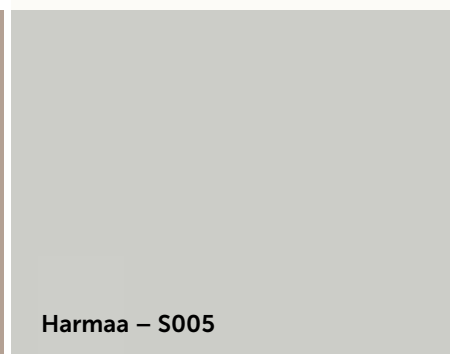

Harmaa – S005

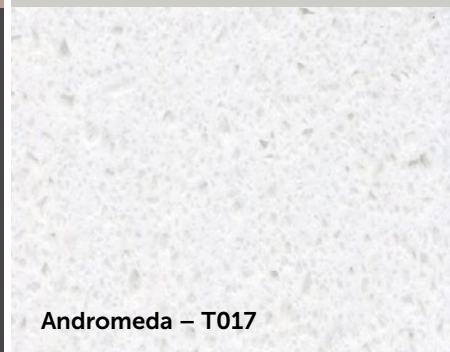

Andromeda – T017

SÄILYTYS JA KODINHOITO





KODINHOIDON KEIDAS. Toimivan kodinhoitotilan perusvarustukseen kuuluvat pesukone ja kuivausrumpu, jotka vankkojen ERGO-tukikehysten avulla nostetaan oikealle työskentelykorkeudelle. Kodinhoituhuoneessa on myös kätevä kulmaratkaisu, runsaasti säilytystilaa ja mahdollisuuksia vaatehuoltoon. Korkea kaappi pyykkikoreineen auttaa likapyykin lajittelussa ja pitkät tasot antavat laskutilaa.

SÄILYTYS JA KODINHOITO



ELÄKÖÖN VAPAAT NELIÖT! Tässä U-muotoisessa kodinhoituhuoneessa on hyödynnetty Temalin vakiohintaisia syvyyksimattoja: toinen pääty on 60 cm ja toinen 40 cm. Näin taitettiin pieneen tilaan neliometri lisää tilaa – toiminnallisuudesta tinkimättä.



RÄÄTÄLÖITY SISUSTUS.

Myös kaapin sisältö on räätälöitävissä – meiltä saat hyllyt, pyykkikorit ja säilytyskorit 5 cm mitoituksella.



KAKSINKERTAINEN MÄÄRÄ TOIMIVUUTTA JA ERGONOMIAA. Nosta pesukone ja kuivausrumpu oikealle työskentelykorkeudelle ja käytä hyväksi koneiden alla olevat säilytyslaatikot. ERGO2-kokonaisuus kestää kovaa käyttöä vankan alumiinikehikon ansiosta. Lisäksi taiteovellinen kippiovikaappi tuplaa säilytystilan.



KOSTEUDENKESTÄVÄ 5 CM MITOITUS VAKIOHINTAAN. Kun hinnoittelimme säilytyskaappimme lähdimme siitä, että jokainen mitta on vakiomitta. Pienimmät leveydet ja syvyydet alkavat 20 cm:stä. Tämän jälkeen leveydet ja syvyydet kasvavat useimmissa malleissa 5 cm välein aina 58 cm asti. Huom! Myös pyykkikorit 5 cm välein!



EDELLÄKÄVIJÄT EIVÄT SEURAA TRENDEJÄ. Temalin 5 cm-konseptistä löytyy oikea ratkaisu aivan jokaiseen kodinhoitohuoneeseen. Muodosta tai tarpeesta riippumatta.



Kuva Helsingin Runeberginkadulla sijaitsevasta Oras Showroomista Temal & Partners Keittiökeskuksessa. Lue lisää www.temalandpartners.fi





Temalin altaat + Oraksen hanat = Perfect Match <3

Kotimaisuus. Turvallisuus. Toiminnallisuus. Nämä ovat meille tärkeitä arvoja ja siksi Temalin altaat on testattu Oraksen hanoilla. Luonnollisesti voit yhdistää altaisiimme myös toisen valmistajan hanan toiminnallisuuden siitä kärsimättä. Kotimaisena valmistajana haluamme kuitenkin suosia suomalaista ja korostaa yhdessä tekemisen voimaa. Siksi suosittelemme ekologisia, turvallisia ja helppokäyttöisiä Oras-hanoja.

Tutustu malleihin hinnastomme sivuilla 182-183.

Lue lisää www.oras.fi



KYLPYHUONESARJAT

- 110 Stella
- 112 Trend
- 116 Mondo
- 118 Round
- 120 Country
- 125 Modula
- 126 Combi - kylpyhuoneen ja kodinhoidon yhdistäjä

PEILIKAAPIT, PEILIT JA VALAISIMET

- 128 Peilikaapit
- 133 Varsivalaisimet
- 135 Peilit

MODULAARINEN KYLPYHUONE

- 136 DESiGN-sarja

SÄILYTYS JA KODINHOITO

- 140 Korkeat kaapit, korkeus 182 cm
- 148 Yläkaapit, syvyys 20 cm
- 150 Kodinhoitohuoneen alakaapit
- 157 Kodinhoitohuoneen yläkaapit, syvyys 35 cm
- 159 Korkeat kaapit, korkeus 212 cm
- 160 Pyykki- ja säilytyskorit
- 164 Irtoisivut
- 165 Ergo - pesukoneen tukikehys
- 167 Tasot
- 169 Kannattimet ja hyllytasot

ERILLISET EMALIALTAAT

- 170 Irtoaltaat
- 176 Pesukoneallas
- 177 Altaiden lisäpalvelut

LISÄTARVIKKEET

- 178 Tukijalat
- 179 Vetimet
- 180 Muut lisätarvikkeet

VÄLITYSTUOTTEET

- 181 Stala - upotettavat altaat
- 182 Oras-hanat

SÄHKÖTARVIKKEET JA ERIKOISTUOTTEET

- 184 Sähkötarvikkeet
- 186 Erikoistuotteet

STELLA, TREND, MONDO JA ROUND

Allas- ja alakaappien tuotetiedot ja hinnat

Ovet ja laatikoiden etusarjat

Maalattut



01

Maalattu valkoinen*



11

Maalattu grafiitinharmaa*

Ovet ja laatikoiden etusarjat ovat kosteudenkestävää maalattua MDF-kuitulevyä.

Puukuvioidut

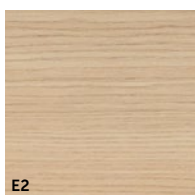

E2

Vaalea tammi*

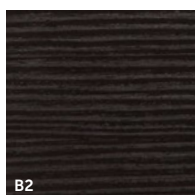

B2

Musta puu*

Ovet ja laatikoiden etusarjat ovat kosteudenkestävää puukuvioitua melamiinipäällystettyä kalustelevyä.

Korkeakiiltoiset



GA1

Korkeakiiltoinen valkoinen*

Ovet ja laatikoiden etusarjat ovat kiiltävää akryylipinnoitettua MDF-kuitulevyä.

Rungot

Stella-, Trend-, Mondo- ja Round-allaskaappien rungot ovat aina 2,5 cm kapeampia kuin sivuilla 111-118 annetut tasoaltaiden leveysmitat. Runkojen sivut ovat kosteudenkestävää melamiinipäällystettyä kalustelevyä; valkoinen (01) ja grafiitinharmaa (11) tai puukuvioitua melamiinipäällystettyä kalustelevyä; vaalea tammi (E2) tai musta puu (B2). Korkeakiiltoisten kalusteiden runkojen sivut ovat aina valkoista kiiltävää akryylipinnoitettua MDF-kuitulevyä.

Hyllyt ja pohjat

Allaskaappien hyllyt ja pohjat ovat aina valkoista kosteudenkestävää melamiinipäällystettyä kalustelevyä.

* Tilattaessa värikoodi lisätään tuotenumeron perään.

Kalusteiden suojaus

Temalin kalusteet ovat kestäviä ja säilyvät hyvin huollettuina pitkään. Suosittelemme aina suojaamaan kalusteet suihkuseinällä. Kuivaa aina seisova vesi kalusteen eri pinnoilta. Lisäksi kylpyhuoneen riittävästä ilmanvaihdosta tulee huolehtia.

Toimitussisältö

Tasoallas

Stella-, Trend-, Mondo- ja Round-allaskaappien hintaan sisältyy valkoinen tasoallas. Emalin pintakiilto säilyy kuten posliinissa vahaamatta. Tasoaltaiden leveys- ja syvyydestoleranssi +5/-0 mm. Trend-sarjan suorakaiteen muotoisissa tasoaltaissa $\geq 97,5$ cm on pisarareuna.

Pohjaventtiili ja vesilukko

Kalusteiden altaissa on tyylikäs kromattu PopUp-pohjaventtiili sekä täydellinen vesilukkovarustus.

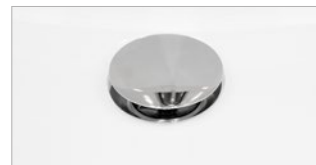

Vaimennetut laatikot ja ovet

Hidastimet laatikoiden liukukiskoissa ja ovien saranoissa lisäävät käyttömukavuutta.

Vetimet

Allaskaapit toimitetaan aina kunkin kalustesarjan kromatuilla (CR) vetimillä ellei tilauksessa ole muuta mainintaa.



Cubix-vetimen värin voit valita neljästä eri vaihtoehdosta; musta (B), valkoinen (01), kiiltävä kromi (CR), harjattu teräs (MCR).

(Vakiona Trend, Design, Round ja Combi).

Convex-vetimen värin voit valita kolmesta eri vaihtoehdosta; musta (B), valkoinen (01), kiiltävä kromi (CR).

(Vakiona: Mondo).

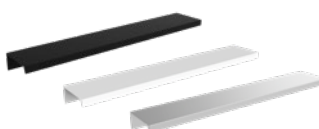

Lungo-vetimen värin voit valita kolmesta eri vaihtoehdosta: musta (B), valkoinen (01), harjattu alumiini (MCR).

(Vakiona Stella).



Stella

Saga

Stella- ja Saga-vetimen värin voit valita kahdesta eri vaihtoehdosta: kromi (CR), ruostumattomalta teräkseltä näyttävä pinnoite rst-look (RSTLOOK).

Antislip-matto

Grafiitinharmaa liukumaton antislip-matto on vakiona vetolaatikoissa.

Lisätietoja löydät sivulta 180.



Laatikonjakaja

Lisävalintana tarjoamme käytännöllisiä laatikonjakajia kolmessa eri koossa 40, 45 ja 50 cm syviin kaappeihin. Yhdistele tarpeesi mukaan ja rakenna omanlaisesi säilytyskokonaisuus! Lisätietoja löydät sivulta 180.

Lisävaruste



STELLA-allaskaapit kahdella laatikolla

SYVYYYS 32 cm
Korkeus 64 cm

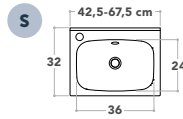

Leveys cm	Tuotenumero*	Allasmalli	Hinta	Hinta (GA1)
42,5	MSL425320K	S	765	815
47,5	MSL475320K	S	781	831
52,5	MSL525320K	S	798	848
57,5	MSL575320K	S	815	865
62,5	MSL625320K	S	832	882
67,5	MSL675320K	S	848	898

SYVYYYS 35 cm
Korkeus 64 cm

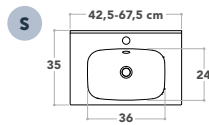

42,5	MSL425350K	S	771	821
47,5	MSL475350K	S	787	837
52,5	MSL525350K	S	804	854
57,5	MSL575350K	S	820	870
62,5	MSL625350K	S	837	887
67,5	MSL675350K	S	854	904

SYVYYYS 40 cm **
Korkeus 64 cm

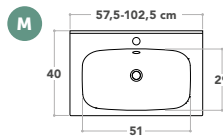

57,5	MSL575400K	M	981	1031
62,5	MSL625400K	M	998	1048
67,5	MSL675400K	M	1015	1065
72,5	MSL725400K	M	1031	1081
82,5	MSL825400K	M	1064	1114
92,5	MSL925400K	M	1104	1154
102,5	MSL1025400K	M	1148	1198

SYVYYYS 45 cm **
Korkeus 64 cm

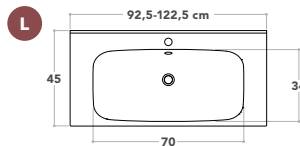
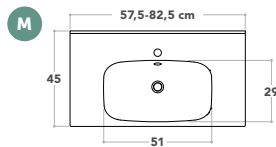

57,5	MSL575450K	M	1036	1086
62,5	MSL625450K	M	1054	1104
67,5	MSL675450K	M	1069	1119
72,5	MSL725450K	M	1086	1136
82,5	MSL825450K	M	1120	1170
92,5	MSL925450K	L	1165	1215
102,5	MSL1025450K	L	1209	1259
112,5	MSL1125450K	L	1254	1304
122,5	MSL1225450K	L	1297	1347

SYVYYYS 50 cm **
Korkeus 64 cm

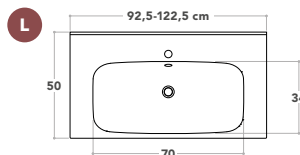
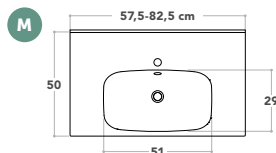

57,5	MSL575500K	M	1091	1141
62,5	MSL625500K	M	1109	1159
67,5	MSL675500K	M	1125	1175
72,5	MSL725500K	M	1142	1192
82,5	MSL825500K	M	1175	1225
92,5	MSL925500K	L	1219	1269
102,5	MSL1025500K	L	1264	1314
112,5	MSL1125500K	L	1308	1358
122,5	MSL1225500K	L	1353	1403

* Tilattaessa lisää värikoodi tuotenumeron jälkeen. Värimallit ja värikoodit löydät sivulta 110.

** 40-50 cm syviin Stella-allaskaappien laatikoihin saatavana Push-to-open mekanismi, tuotenumero STELLA-PUSHOPEN, hinta 90,- per kaluste.

TREND-allaskaapit kahdella laatikolla

SYVYYS 30 cm Korkeus 64 cm

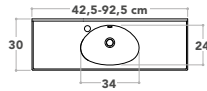

Pieni allas aina keskellä

Leveys cm	Tuotenumero*	L- mitta cm	Hinta	Hinta (GA1)
42,5	ST425300	-	750	800
47,5	ST475300	-	766	816
52,5	ST525300	-	782	832
57,5	ST575300	-	799	849
62,5	ST625300	-	816	866
67,5	ST675300	-	831	881
72,5	ST725300	-	848	898
82,5	ST825300	-	881	931
92,5	ST925300	-	913	963

SYVYYS 35 cm Korkeus 64 cm

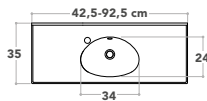

Pieni allas aina keskellä

42,5	ST425350	-	756	806
47,5	ST475350	-	772	822
52,5	ST525350	-	788	838
57,5	ST575350	-	804	854
62,5	ST625350	-	821	871
67,5	ST675350	-	837	887
72,5	ST725350	-	853	903
82,5	ST825350	-	886	936
92,5	ST925350	-	918	968

SYVYYS 40 cm Korkeus 64 cm

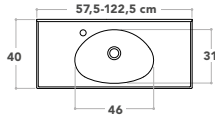

K = allas keskellä

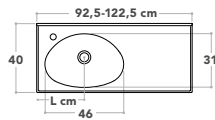

V = allas vasemmalla
O = allas oikealla

57,5	ST575400	-	962	1012
62,5	ST625400	-	978	1028
67,5	ST675400	-	995	1045
72,5	ST725400	-	1011	1061
82,5	ST825400	-	1043	1093
92,5	ST925400V/K/O	29	1082	1132
102,5	ST1025400V/K/O	31	1125	1175
112,5	ST1125400V/K/O	36	1169	1219
122,5	ST1225400V/K/O	41	1212	1262

SYVYYS 45 cm Korkeus 64 cm

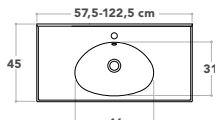

K = allas keskellä

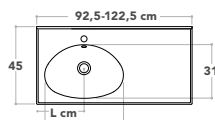

V = allas vasemmalla
O = allas oikealla

57,5	ST575450	-	1016	1066
62,5	ST625450	-	1033	1083
67,5	ST675450	-	1048	1098
72,5	ST725450	-	1065	1115
82,5	ST825450	-	1098	1148
92,5	ST925450V/K/O	29	1142	1192
102,5	ST1025450V/K/O	31	1185	1235
112,5	ST1125450V/K/O	36	1229	1279
122,5	ST1225450V/K/O	41	1272	1322

SYVYYS 50 cm Korkeus 64 cm

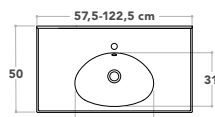

K = allas keskellä

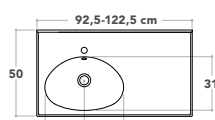

V = allas vasemmalla
O = allas oikealla

57,5	ST575500	-	1070	1120
62,5	ST625500	-	1087	1137
67,5	ST675500	-	1103	1153
72,5	ST725500	-	1120	1170
82,5	ST825500	-	1152	1202
92,5	ST925500V/K/O	29	1195	1245
102,5	ST1025500V/K/O	31	1239	1289
112,5	ST1125500V/K/O	36	1282	1332
122,5	ST1225500V/K/O	41	1326	1376

*Tilattaessa lisää värikoodi tuotenumeron jälkeen. Värimallit ja värikoodit löydät sivulta 110. Express-tuotteiden toimitusaika 5 työpäivää. Mikäli samassa toimituksessa on normaalin toimitusajan tuotteita, koko tilaus toimitetaan normaalituotteiden toimitusajalla.

TREND-allaskaapit yhdellä ovella

SYVYYS 30 cm
Korkeus 64 cm

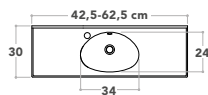

Pieni allas aina keskellä

Leveys cm	Tuoteno*	Hinta	Hinta (GA1)
42,5	STO425300V/O	512	562
47,5	STO475300V/O	523	573
52,5	STO525300V/O	534	584
57,5	STO575300V/O	544	594
62,5	STO625300V/O	556	606

SYVYYS 35 cm
Korkeus 64 cm

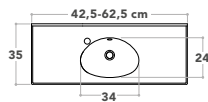

Pieni allas aina keskellä

42,5	STO425350V/O	523	573
47,5	STO475350V/O	534	584
52,5	STO525350V/O	544	594
57,5	STO575350V/O	556	606
62,5	STO625350V/O	566	616

SYVYYS 40 cm
Korkeus 64 cm

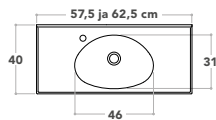

Allas keskellä

57,5	STO575400V/O	626	676
62,5	STO625400V/O	637	687

* Tilattaessa värikoodi lisätään tuotenumeron jälkeen. Värimallit ja värikoodit löydät sivulta 110.
Ilmoita myös oven käteisyys V = saranat vasemmalla tai O = saranat oikealla.

TREND-allaskaapit kahdella ovella

SYVYYYS 30 cm
Korkeus 64 cm

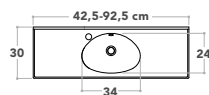

Pieni allas aina keskellä

SYVYYYS 35 cm
Korkeus 64 cm

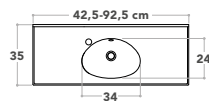

Pieni allas aina keskellä

SYVYYYS 40 cm
Korkeus 64 cm

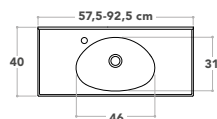

Allas keskellä

SYVYYYS 45 cm
Korkeus 64 cm

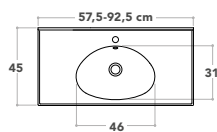

Allas keskellä

SYVYYYS 50 cm
Korkeus 64 cm

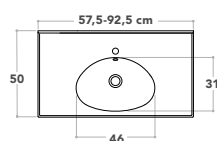

Allas keskellä

Leveys cm	Tuoteno*	Hinta	Hinta (GA1)
42,5	STO425300	533	583
47,5	STO475300	543	593
52,5	STO525300	555	605
57,5	STO575300	565	615
62,5	STO625300	576	626
67,5	STO675300	587	637
72,5	STO725300	598	648
82,5	STO825300	620	670
92,5	STO925300	642	692
42,5	STO425350	543	593
47,5	STO475350	555	605
52,5	STO525350	565	615
57,5	STO575350	576	626
62,5	STO625350	587	637
67,5	STO675350	598	648
72,5	STO725350	609	659
82,5	STO825350	630	680
92,5	STO925350	652	702
57,5	STO575400	647	697
62,5	STO625400	657	707
67,5	STO675400	669	719
72,5	STO725400	679	729
82,5	STO825400	701	751
92,5	STO925400	722	772
57,5	STO575450	679	729
62,5	STO625450	690	740
67,5	STO675450	701	751
72,5	STO725450	712	762
82,5	STO825450	734	784
92,5	STO925450	756	806
57,5	STO575500	766	816
62,5	STO625500	777	827
67,5	STO675500	788	838
72,5	STO725500	799	849
82,5	STO825500	821	871
92,5	STO925500	842	892

*Tilattaessa lisää värikoodi tuotenumeron jälkeen. Värimallit ja värikoodit löydät sivulta 110. Express-tuotteiden toimitusaika 5 työpäivää. Mikäli samassa toimituksessa on normaalin toimitusajan tuotteita, koko tilaus toimitetaan normaalituotteiden toimitusajalla.

TREND-allaskaapit sivukaapilla

SYVYYS 40 cm

Korkeus 64 cm

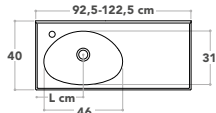

V = allas vasemmalla
O = allas oikealla



Allaskaapin leveys cm	L mitta cm	Sivukaapin leveys cm	Hyllyllä			Pyykkikorilla			Kahdella laatikolla		
			Tuotenumero*	Hinta	Hinta (GA1)	Tuotenumero*	Hinta	Hinta (GA1)	Tuotenumero*	Hinta	Hinta (GA1)
92,5	29	35	STS925400V/O	1369	1419	STS925400AV/O	1418	1468	STS925400LV/O	1614	1664
102,5	31	40	STS1025400V/O	1391	1441	STS1025400AV/O	1440	1490	STS1025400LV/O	1635	1685
112,5	36	40	STS1125400V/O	1413	1463	STS1125400AV/O	1461	1511	STS1125400LV/O	1657	1707
122,5	41	40	STS1225400V/O	1435	1485	STS1225400AV/O	1483	1533	STS1225400LV/O	1679	1729

SYVYYS 45 cm

Korkeus 64 cm

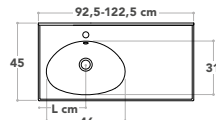

V = allas vasemmalla
O = allas oikealla



Allaskaapin leveys cm	L mitta cm	Sivukaapin leveys cm	Hyllyllä			Pyykkikorilla			Kahdella laatikolla		
			Tuotenumero*	Hinta	Hinta (GA1)	Tuotenumero*	Hinta	Hinta (GA1)	Tuotenumero*	Hinta	Hinta (GA1)
92,5	29	35	STS925450V/O	1435	1485	STS925450AV/O	1483	1533	STS925450LV/O	1679	1729
102,5	31	40	STS1025450V/O	1456	1506	STS1025450AV/O	1505	1555	STS1025450LV/O	1701	1751
112,5	36	40	STS1125450V/O	1478	1528	STS1125450AV/O	1527	1577	STS1125450LV/O	1722	1772
122,5	41	40	STS1225450V/O	1500	1550	STS1225450AV/O	1548	1598	STS1225450LV/O	1744	1794

SYVYYS 50 cm

Korkeus 64 cm

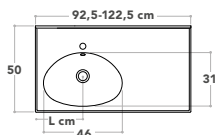

V = allas vasemmalla
O = allas oikealla



Allaskaapin leveys cm	L mitta cm	Sivukaapin leveys cm	Hyllyllä			Pyykkikorilla			Kahdella laatikolla		
			Tuotenumero*	Hinta	Hinta (GA1)	Tuotenumero*	Hinta	Hinta (GA1)	Tuotenumero*	Hinta	Hinta (GA1)
92,5	29	35	STS925500V/O	1505	1555	STS925500AV/O	1555	1605	STS925500LV/O	1744	1794
102,5	31	40	STS1025500V/O	1527	1577	STS1025500AV/O	1576	1626	STS1025500LV/O	1766	1816
112,5	36	40	STS1125500V/O	1548	1598	STS1125500AV/O	1598	1648	STS1125500LV/O	1787	1837
122,5	41	40	STS1225500V/O	1570	1620	STS1225500AV/O	1620	1670	STS1225500LV/O	1809	1859

*Tilattaessa valitse V = allas on vasemmalla tai O = allas oikealla ja lisää värikoodi tuotenumeron jälkeen. Värimallit ja värikoodit löydät sivulta 110.

MONDO-allaskaapit, viiste vasemmalla tai oikealla

SYVYYS 30/17 cm
Korkeus 64 cm

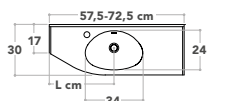

V = viiste vasemmalla

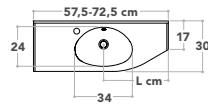

O = viiste oikealla

Pieni allas.

Leveys cm	Ovet/kpl	Tuoteno*	L- mitta cm	Hinta	Hinta (GA1)
57,5	2	MK575300V/O	34	788	838
62,5	2	MK625300V/O	34	804	854
67,5	2	MK675300V/O	39	821	871
72,5	2	MK725300V/O	39	837	887

SYVYYS 35/22 cm
Korkeus 64 cm

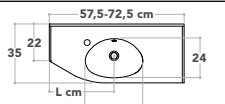

V = viiste vasemmalla

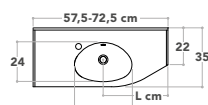

O = viiste oikealla

Pieni allas.

57,5	2	MK575350V/O	34	804	854
62,5	2	MK625350V/O	34	821	871
67,5	2	MK675350V/O	39	837	887
72,5	2	MK725350V/O	39	853	903

SYVYYS 40/27 cm
Korkeus 64 cm

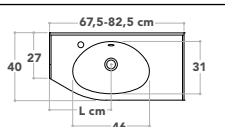

V = viiste vasemmalla

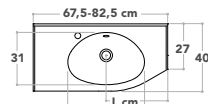

O = viiste oikealla

Leveys cm	Laatikon leveys cm	Tuoteno*	L- mitta cm	Hinta	Hinta (GA1)
67,5	40	MKL675400V/O	37	1033	1083
72,5	45	MKL725400V/O	37	1048	1098
77,5	50	MKL775400V/O	37	1065	1115
82,5	55	MKL825400V/O	37	1092	1142

SYVYYS 45/32 cm
Korkeus 64 cm

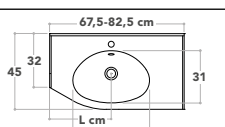

V = viiste vasemmalla

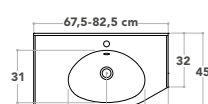

O = viiste oikealla

67,5	40	MKL675450V/O	37	1070	1120
72,5	45	MKL725450V/O	37	1103	1153
77,5	50	MKL775450V/O	37	1130	1180
82,5	55	MKL825450V/O	37	1185	1235

* Tilattaessa valitse V = viiste vasemmalla tai O = viiste oikealla. Lisää värikoodi tuotenumeron jälkeen. Värimallit ja värikoodit löydät sivulta 110.

MONDO-allaskaapit, viiste vasemmalla ja oikealla

SYVYYS 40/27 cm
Korkeus 64 cm

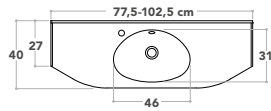

Allas aina keskellä

Leveys cm	Laatikon leveys cm	Tuoteno*	Hinta	Hinta (GA1)
77,5	25	MKL775400	1000	1050
82,5	30	MKL825400	1043	1093
87,5	35	MKL875400	1087	1137
92,5	40	MKL925400	1130	1180
97,5	45	MKL975400	1185	1235
102,5	50	MKL1025400	1239	1289

SYVYYS 45/32 cm
Korkeus 64 cm

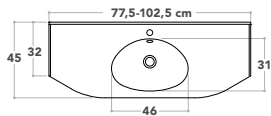

Allas aina keskellä

77,5	25	MKL775450	1060	1110
82,5	30	MKL825450	1103	1153
87,5	35	MKL875450	1147	1197
92,5	40	MKL925450	1190	1240
97,5	45	MKL975450	1244	1294
102,5	50	MKL1025450	1299	1349

*Tilattaessa lisää värikoodi tuotenumeron jälkeen. Värimallit ja värikoodit löydät sivulta 110.

ROUND-allaskaapit ovilla

SYVYYS 35 cm
Korkeus 64 cm

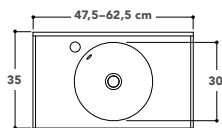

Ovi toimitetaan irrallaan jolloin kätsyyden voi valita itse.

SYVYYS 40 cm
Korkeus 64 cm

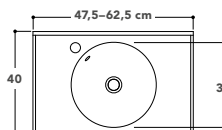

Ovi toimitetaan irrallaan jolloin kätsyyden voi valita itse.

Leveys cm	Tuotenro*	Hinta	Hinta (GA1)
47,5	TR475350	482	532
52,5	TR525350	493	543
57,5	TR575350	504	554
62,5	TR625350	514	564

47,5	TR475400	553	603
52,5	TR525400	563	613
57,5	TR575400	574	624
62,5	TR625400	585	635

ROUND-allaskaapit laatikoilla

SYVYYS 35 cm
Korkeus 64 cm

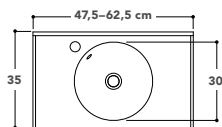

SYVYYS 40 cm
Korkeus 64 cm

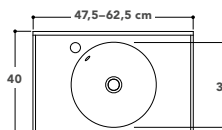

Leveys cm	Tuotenro*	Hinta	Hinta (GA1)
47,5	TRL475350	772	822
52,5	TRL525350	788	838
57,5	TRL575350	804	854
62,5	TRL625350	821	871

47,5	TRL475400	929	979
52,5	TRL525400	946	996
57,5	TRL575400	962	1012
62,5	TRL625400	978	1028

* Tilattaessa värikoodi lisätään tuotenumeron jälkeen. Värimallit ja värikoodit löydät sivulta 110.

COUNTRY

Allas- ja korkeiden kaappien tuotetiedot ja hinnat

Väri

Maalattut ovet ja laatikoiden etusarjat

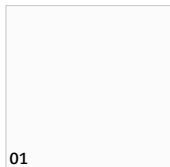

01
Maalattu valkoinen

Ovet ja laatikoiden etusarjat ovat maalattua MDF-kuitulevyä.

Rungot

Country-allaskaappien rungot ovat aina 2,5 cm kapeampia kuin sivuilla 121-123 annetut tasoaltaiden leveysmitat.

Runkojen sivut ovat aina kosteudenkestävää valkoista (01) melamiinipäälystettyä kalustelevyä.

Hyllyt ja pohjat

Country-kaappien hyllyt ja pohjat ovat aina valkoista kosteudenkestävää melamiinipäälystettyä kalustelevyä.

Lisävarusteet

Country-tukijalka

Koko 50x50x200 mm
Tuotenumero TJC20001,
hinta 16,-/kpl



Laatikonjakaja

Lisävalintana tarjoamme käytännöllisiä laatikonjakajia kolmessa eri koossa 40, 45 ja 50 cm syviin kaappeihin. Yhdistele tarpeesi mukaan ja rakenna omanlaisesi säilytyskokonaisuus! Lisätietoja löydät sivulta 180.

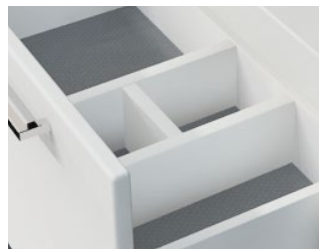

Kalusteiden suojaus

Temalin kalusteet ovat kestäviä ja säilyvät hyvin huollettuina pitkään. Suosittelemme aina suojaamaan kalusteet suihkuseinällä. Kuivaa aina seisova vesi kalusteen eri pinnoilta. Lisäksi kylpyhuoneen riittävästä ilmanvaihdosta tulee huolehtia.

Toimitussisältö

Tasoallas

Allaskaapin hintaan sisältyy valkoinen tasoallas. Emalin pintakiilto säilyy kuten posliinissa vahaamatta. Tasoaltaiden leveys- ja syvyystoleranssi on +5/-0 mm. Country-sarjan suorakaiteen muotoisissa tasoaltaissa $\geq 97,5$ cm on pisarareuna.

Pohjaventtiili ja vesilukko

Kalusteiden altaissa on tyylikäs kromattu PopUp-pohjaventtiili sekä täydellinen vesilukkovarustus.



Vaimennetut laatikot ja ovet

Hidastimet laatikoiden liukukiskoissa ja ovien saranoissa lisäävät käyttömukavuutta.



Vetimet

Country-sarjan ovet ja laatikoiden etusarjat toimitetaan ilman vedinläpiporauksia. Muista tilattaessa ilmoittaa vedinmalli sekä ovityyppi New Country tai Real Country.



Ticu-vetimen väri on mattamusta.



Tacu-vetimen väri on mattamusta.



Leather - ECR



Leather - TECR



Leather - BCR

Antislip-matto

Grafiitinharmaa liukumaton antislip-matto on vakiona vetolaatikoissa. Lisätietoja löydät sivulta 180.

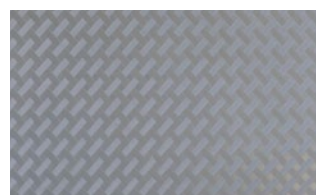

COUNTRY-alakaapit laatikoilla (ovimalli New Country)

SYVYYS 40 cm
Korkeus 64 cm

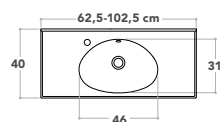

K = allas keskellä

Leveys cm	Tuotenro*	Hinta
62,5	STCE625400	1033
72,5	STCE725400	1065
82,5	STCE825400	1098
92,5	STCE925400	1135
102,5	STCE1025400	1179

SYVYYS 45 cm
Korkeus 64 cm

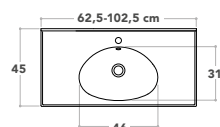

K = allas keskellä

62,5	STCE625450	1087
72,5	STCE725450	1120
82,5	STCE825450	1152
92,5	STCE925450	1195
102,5	STCE1025450	1239

SYVYYS 50 cm
Korkeus 64 cm

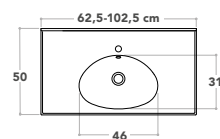

K = allas keskellä

62,5	STCE625500	1142
72,5	STCE725500	1174
82,5	STCE825500	1207
92,5	STCE925500	1250
102,5	STCE1025500	1294

COUNTRY-alakaapit laatikoilla (ovimalli Real Country)

SYVYYS 40 cm
Korkeus 64 cm

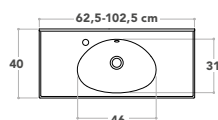

K = allas keskellä

Leveys cm	Tuotenro*	Hinta
62,5	STCD625400	1033
72,5	STCD725400	1065
82,5	STCD825400	1098
92,5	STCD925400	1135
102,5	STCD1025400	1179

SYVYYS 45 cm
Korkeus 64 cm

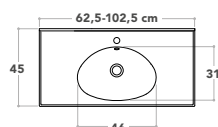

K = allas keskellä

62,5	STCD625450	1087
72,5	STCD725450	1120
82,5	STCD825450	1152
92,5	STCD925450	1195
102,5	STCD1025450	1239

SYVYYS 50 cm
Korkeus 64 cm

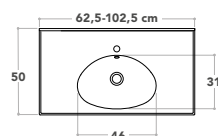

K = allas keskellä

62,5	STCD625500	1142
72,5	STCD725500	1174
82,5	STCD825500	1207
92,5	STCD925500	1250
102,5	STCD1025500	1294

COUNTRY-alakaapit ovilla (ovimalli New Country)

SYVYYS 40 cm
Korkeus 64 cm

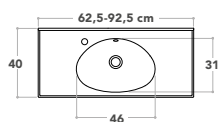

K = allas keskellä

Leveys cm	Tuotenro*	Hinta
62,5	STOCE625400	826
72,5	STOCE725400	852
82,5	STOCE825400	879
92,5	STOCE925400	908

SYVYYS 45 cm
Korkeus 64 cm

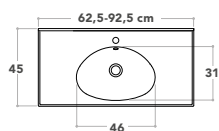

K = allas keskellä

62,5	STOCE625450	869
72,5	STOCE725450	896
82,5	STOCE825450	922
92,5	STOCE925450	956

SYVYYS 50 cm
Korkeus 64 cm

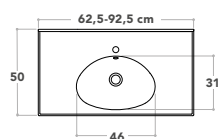

K = allas keskellä

62,5	STOCE625500	913
72,5	STOCE725500	939
82,5	STOCE825500	965
92,5	STOCE925500	1000

COUNTRY-alakaapit ovilla (ovimalli Real Country)

SYVYYS 40 cm
Korkeus 64 cm

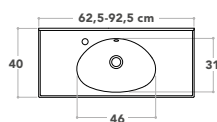

K = allas keskellä

Leveys cm	Tuotenro*	Hinta
62,5	STOCD625400	826
72,5	STOCD725400	852
82,5	STOCD825400	879
92,5	STOCD925400	908

SYVYYS 45 cm
Korkeus 64 cm

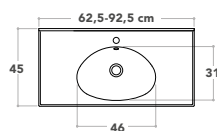

K = allas keskellä

62,5	STOCD625450	869
72,5	STOCD725450	896
82,5	STOCD825450	922
92,5	STOCD925450	956

SYVYYS 50 cm
Korkeus 64 cm

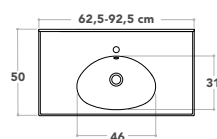

K = allas keskellä

62,5	STOCD625500	913
72,5	STOCD725500	939
82,5	STOCD825500	965
92,5	STOCD925500	1000

COUNTRY-korkea kaapit

New Country
Korkeus 182 cm



Leveys cm	Syvyys cm	Tuoteno*	Hinta
35	29	KKACE3530V/O	604
40		KKACE4030V/O	614
35	33	KKACE3535V/O	625
40		KKACE4035V/O	635
35	38	KKACE3540V/O	646
40		KKACE4040V/O	656
35	43	KKACE3545V/O	677
40		KKACE4045V/O	688
35	48	KKACE3550V/O	698
40		KKACE4050V/O	709

Real Country
Korkeus 182 cm



35	29	KKACD3530V/O	604
40		KKACD4030V/O	614
35	33	KKACD3535V/O	625
40		KKACD4035V/O	635
35	38	KKACD3540V/O	646
40		KKACD4040V/O	656
35	43	KKACD3545V/O	677
40		KKACD4045V/O	688
35	48	KKACD3550V/O	698
40		KKACD4050V/O	709

Kaappien syvyydet ovineen 29-48 cm.
KKACE- ja KKACD-korkea kaapeissa on 4 valkoista säädettävää hyllyä.

* Tilattaessa valitse oven käsisyys V = saranat vasemmalla tai O = saranat oikealla

MODULA

Allaskalusteen, peilin ja hyllyn tuotetiedot ja hinnat

Toimitussisältö

Rungot

Kalusteiden rungot ovat mustaa pulverimaalattua terästä.

Hyllyt

Hylly kosteuden- ja vedenkestävää komposiittimateriaalia; valkoinen (S028), harmaa (S005) ja andromeda (T017).

Tasoallas

Allaskalusteen hintaan sisältyy valkoinen emaloitu Modula-allas. Emalin pintakiilto säilyy kuten posliinissa vahaamatta. Altaan leveys- ja syvyystoleranssi on +5/-0 mm.

Pohjaventtiili ja vesilukko

Altaassa on tyylikäs kromattu PopUp-pohjaventtiili sekä täydellinen vesilukkovarustus.

Lisävarusteet

Kromattu Easy Clean -vesilukko

EasyClean on uusi patentoitu vesilukkomalli, jonka puhdistaminen käy helposti ja nopeasti – vesilukkoa purkamatta ja tiivisteitä kuluttamatta.



MODULA-tasopeili

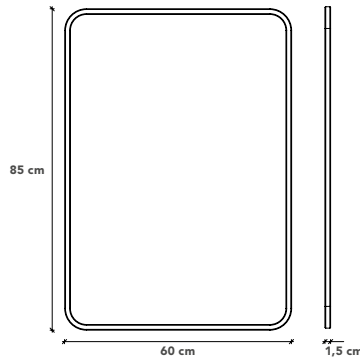

Leveys cm	Syvyys cm	Korkeus cm	Tuotenumero	Hinta
60	1,5	85	MLSP60015	238

MODULA-hylly

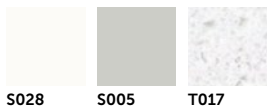
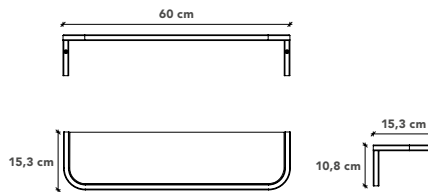

Leveys cm	Syvyys cm	Korkeus cm	Tuotenumero	Hinta
60	15	11	MLSH600155S028	176
60	15	11	MLSH600155S005	176
60	15	11	MLSH600155T017	176

MODULA-allaskaluste

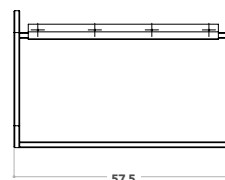
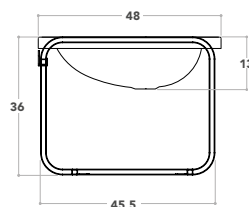
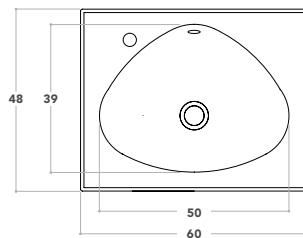

Leveys cm	Syvyys cm	Korkeus cm	Tuotenumero	Hinta
60	48	36	MLAKM60048028	723
60	48	36	MLAKM60048005	723
60	48	36	MLAKM60048017	723

COMBI - KYLPYHUONEEN JA KODINHOIDON YHDISTÄJÄ

Allaskaappien tuotetiedot ja hinnat

Ovet ja laatikoiden etusarjat

Maalatut



01

Maalattu valkoinen*



11

Maalattu grafiitinharmaa*

Ovet ja laatikoiden etusarjat ovat kosteudenkestävää maalattua MDF-kuitulevyä.

Puukuvioidut

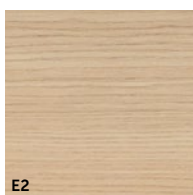

E2

Vaalea tammi*

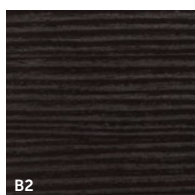

B2

Musta puu*

Ovet ja laatikoiden etusarjat ovat kosteudenkestävää puukuvioitua melamiinipäällystettyä kalustelevyä.

Korkeakiiltoiset



GA1

Korkeakiiltoinen valkoinen*

Ovet ja laatikoiden etusarjat ovat kiiltävää akryylipinnoitettua MDF-kuitulevyä.

Rungot

Combi-allaskaappien rungot ovat aina 2,5 cm kapeampia kuin sivuilla 101-107 annetut tasoaltaiden leveysmitat. Runkojen sivut ovat kosteudenkestävää melamiinipäällystettyä kalustelevyä; valkoinen (01) ja grafiitinharmaa (11) tai puukuvioitua melamiinipäällystettyä kalustelevyä; vaalea tammi (E2) tai musta puu (B2). Korkeakiiltoisten kalusteiden runkojen sivut ovat aina valkoista kiiltävää akryylipinnoitettua MDF-kuitulevyä.

Hyllyt ja pohjat

Allaskaappien hyllyt ja pohjat ovat aina valkoista kosteudenkestävää melamiinipäällystettyä kalustelevyä.

* Tilattaessa värikoodi lisätään tuotenumeron perään.

Kalusteiden suojaus

Temalin kalusteet ovat kestäviä ja säilyvät hyvin huollettuina pitkään. Suosittelemme aina suojaamaan kalusteet suihkuseinällä. Kuivaa aina seisova vesi kalusteen eri pinnoilta. Lisäksi kylpyhuoneen riittävästä ilmanvaihdosta tulee huolehtia.

Toimitussisältö

Tasoallas

Combi-allaskaappien hintaan sisältyy valkoinen tasoallas. Emalin pintakiilto säilyy kuten posliinissa vahaamatta. Tasoaltaiden leveys- ja syvyystoleranssi +5/-0 mm.

Pohjaventtiili ja vesilukko

Kalusteiden altaissa on tyylikäs kromattu PopUp-pohjaventtiili sekä täydellinen vesilukkovarustus.



Vaimennetut laatikot ja ovet

Hidastimet laatikoiden liukukiskoissa ja ovien saranoissa lisäävät käyttömukavuutta.

Vetimet

Allaskaapit toimitetaan aina kunkin kalustesarjan kromatuilla (CR) vetimillä ellei tilauksessa ole muuta mainintaa.



Cubix-vetimen värin voit valita neljästä eri vaihtoehdosta; musta (B), valkoinen (01), kiiltävä kromi (CR), harjattu teräs (MCR).

(Vakiona Trend, Design, Round ja Combi).

Convex-vetimen värin voit valita kolmesta eri vaihtoehdosta; musta (B), valkoinen (01), kiiltävä kromi (CR).

(Vakiona: Mondo).

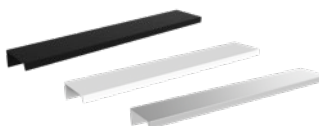

Lungo-vetimen värin voit valita kolmesta eri vaihtoehdosta: musta (B), valkoinen (01), harjattu alumiini (MCR).

(Vakiona Stella).

Antislip-matto

Grafiitinharmaa liukumaton antislip-matto on vakiona vetolaatikoissa.

Lisätietoja löydät sivulta 180.

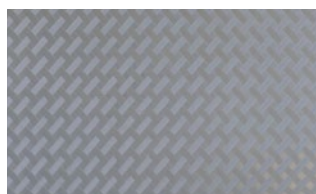

Laatikonjakaja

Lisävalintana tarjoamme käytännöllisiä laatikonjakajia kolmessa eri koossa 40, 45 ja 50 cm syviin kaappeihin. Yhdistele tarpeesi mukaan ja rakenna omanlaisesi säilytyskokonaisuus! Lisätietoja löydät sivulta 180.

Lisävaruste



COMBI-allaskaappi peitelevyllä ja laatikoilla



- Kalustetoimitukseen sisältyy:
- tasoallas pyöreällä altaalla
 - allaskaappi kahdella laatikolla
 - täydellinen vesilukkovarustus
 - 2 kpl kromattuja tukijalkoja TJ150
 - päätylevy säätöjaloilla.

Tuotenumero	Tasoaltan leveys, cm	Tasoaltan syvyys, cm	Allaskaapin leveys, cm	L-mitta, cm	Hinta	Hinta (GA1)
CR1125450V/O	112,5	45	45	24	1045	1095
CR1225450V/O	122,5	50	45	24	1066	1116
CR1125500V/O	112,5	45	55	29	1055	1105
CR1225500V/O	122,5	50	55	29	1076	1126

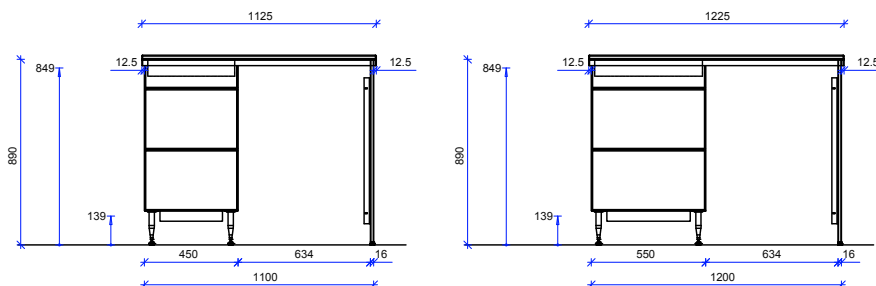

COMBI-allaskaappi peitelevyllä ja ovellla



- Kalustetoimitukseen sisältyy:
- tasoallas pyöreällä altaalla
 - allaskaappi ovellla
 - täydellinen vesilukkovarustus
 - 2 kpl kromattuja tukijalkoja TJ150
 - päätylevy säätöjaloilla.

Tuotenumero	Tasoaltan leveys, cm	Tasoaltan syvyys, cm	Allaskaapin leveys, cm	L-mitta, cm	Hinta	Hinta (GA1)
CRO1125450V/O	112,5	45	45	24	861	911
CRO1225450V/O	122,5	50	45	24	893	943
CRO1125500V/O	112,5	45	55	29	872	922
CRO1225500V/O	122,5	50	55	29	903	953

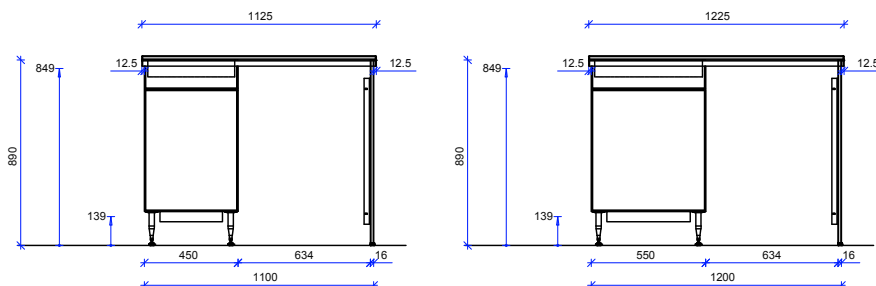

Allas vasemmalla

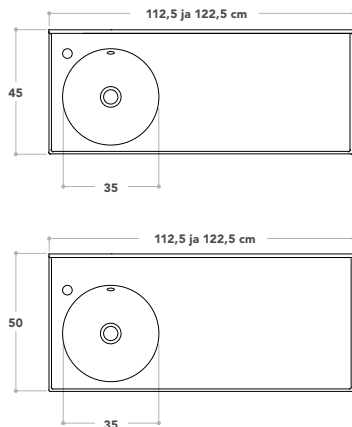

Allas oikealla

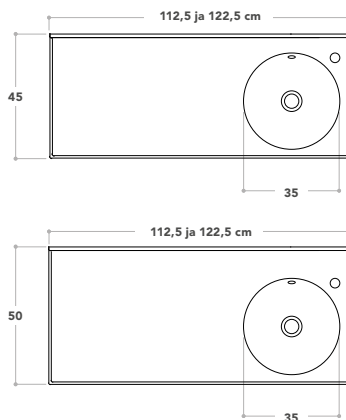

*Tilattaessa värikoodi lisätään tuotenumeron jälkeen.
Ilmoita myös altaan sijainti V = allas vasemmalla tai O = allas oikealla sekä vedinmalli ja -väri.

PEILIKAAPPIEN JA PEILIEN materiaalit ja toimitussisältö

Väri vaihtoehdot

Maalattut



01

Maalattu valkoinen*

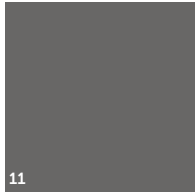

11

Maalattu grafiitinharmaa*

Peilikaappien ledilipat, ylä- ja alapohjat, sivut sekä ledilipat peilillä (ylälipat) ovat kosteudenkestävää maalattua MDF-kuitulevyä: valkoinen (01) ja grafiitinharmaa (11).

Puukuvioidut

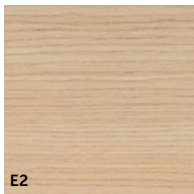

E2

Vaalea tammi*

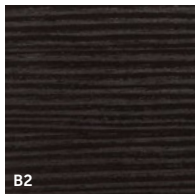

B2

Musta puu*

Peilikaappien ledilipat, ylä- ja alapohjat, sivut sekä ledilipat peilillä ovat puukuvioitua melamiinipäällystettyä kalustelevyä; vaalea tammi (E2) tai musta puu (B2).

Korkeakiilto



GA1

Korkeakiiltainen valkoinen*

Korkeakiiltoisten peilikaappien ledilipat, ylä- ja alapohjat, sivut sekä ledilipat peilillä (ylälipat) ovat aina valkoista kiiltävää akryylipinnoitettua MDF-kuitulevyä.

*** Tilattaessa värikoodi lisätään tuotenumeron perään.**

Kalusteiden suojaus

Temalin kalusteet ovat kestäviä ja säilyvät hyvin huollettuna pitkään. Suosittelemme aina suojaamaan kalusteet suihkuseinällä. Kuivaa aina seisova vesi kalusteen eri pinnoilta. Lisäksi kylpyhuoneen riittävästä ilmanvaihdosta tulee huolehtia.



Kaksipuoliset peiliovet

Kaikissa peilikaapeissa on kaksipuoliset peiliovet.



Lasihyllyt

Jokaisessa peilikaapissa on paksut 6 mm:n säädettävät lasihyllyt, jotka lepäävät vahvoilla metallisilla kannakkeilla.



Meikkipeili

Jokaisen peilikaapin mukana tulee suurentava meikkipeili, jonka asiakas voi kiinnittää haluamaansa kohtaan. Saatavana myös erikseen, tuotenro **MP110R**, hinta 11,-



Piilosaranat

Peilikaapin ovet vaimennetulla kalustesaranalla, kts mallisto sivulta 130 alkaen.

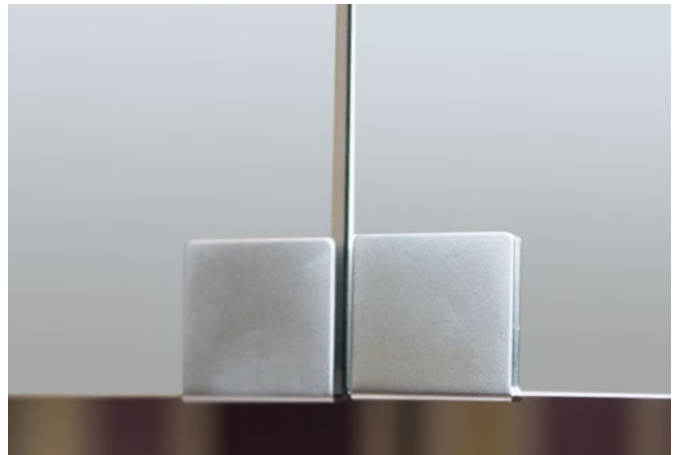

Piilosaranapeilikaapin vedin (lisävaruste)

Peilin alareunassa olevan vetimen ansiosta sormenjälkiä ei jää peiliin. Kiiltävä kromi, tuotenumero **PULSECR**, hinta 5,-/kpl. Matta kromi, tuotenumero **PULSEMCR**, hinta 5,-/kpl.



Vikavirtapistorasia (lisävaruste)

Useimpiin valoilla varustettuihin peilikaappeihin on saatavana yksiosainen vikavirtapistorasia (ei OPTIMAL-peilikaappeihin). Tuotenumero **VVP**, hinta 158,-. Ilmoitettava tilauksen yhteydessä.



Pistorasia

Piilosaranallisten peilikaappien kaksiosainen pistorasia, joka on asennettu tehtaalla peilikaapin sisäyläpohjaan, tulee tilatessa valita vasemmalle = PV tai oikealle = PO. Tämä tieto sisältyy peilikaapin tuotenumeroon (EI koske OPTIMAL- ja BASIC-peilikaappeja). Kaikissa peilikaapeissa on valmius pistorasian suoraa sähkökytkentää varten.



Allasvalaistus

Allastason valaistus kaapin alapohjassa olevan lediprofiilivalon ansiosta (ei OPTIMAL- ja BASIC-peilikaapeissa).



Sertifiointi

Käyttöturvallisuuden varmistamiseksi kaikki Temalin peilikaapit, ledilipat ja valaisimet täyttävät kotelointiluokka IP44:n vaatimukset. Suojausluokka IP44 tarkoittaa sitä, että tuote on suojattu roiskuvulta vedeltä ja esineiltä, joiden halkaisija on yli 1,0 mm.

HIGHLIGHT-peilikaapit (lediallasvalaistus)

Peilikaapit yhdellä ovelalla
L 40-60 cm, K 68 cm, S 25 cm



* Tilatessasi yksiovisen peili-
kaapin, valitse oven käsisyys;
V = saranat vasemmalla tai
O = saranat oikealla.

Leveys, cm	Tuotenumero*	Valoteho W	Peilileveys/cm	Hinta	Hinta (GA1)
40	LPKL400PVV/O	9,4	40	587	637
45	LPKL450PVV/O	9,4	45	603	653
50	LPKL500PVV/O	9,4	50	620	670
55	LPKL550PVV/O	11,7	55	642	692
60	LPKL600PVV/O	11,7	60	750	800
40	LPKL400POV/O	9,4	40	587	637
45	LPKL450POV/O	9,4	45	603	653
50	LPKL500POV/O	9,4	50	620	670
55	LPKL550POV/O	11,7	55	642	692
60	LPKL600POV/O	11,7	60	750	800

Peilikaapit kahdella ovelalla
L 60-100 cm, K 68 cm, S 25 cm



60	LPKL600PV	11,7	30 + 30	794	844
65	LPKL650PV	11,7	32,5 + 32,5	821	871
70	LPKL700PV	14	35 + 35	848	898
75	LPKL750PV	14	37,5 + 37,5	875	925
80	LPKL800PV	16,3	40 + 40	903	953
85	LPKL850PV	18,6	42,5 + 42,5	929	979
90	LPKL900PV	18,6	45 + 45	956	1006
100	LPKL1000PV	18,6	50 + 50	1022	1072
60	LPKL600PO	11,7	30 + 30	794	844
65	LPKL650PO	11,7	32,5 + 32,5	821	871
70	LPKL700PO	14	35 + 35	848	898
75	LPKL750PO	14	37,5 + 37,5	875	925
80	LPKL800PO	16,3	40 + 40	903	953
85	LPKL850PO	18,6	42,5 + 42,5	929	979
90	LPKL900PO	18,6	45 + 45	956	1006
100	LPKL1000PO	18,6	50 + 50	1022	1072

Peilikaapit kolmella ovelalla
Pariovet vasemmalla
L 110, 120 cm, K 68 cm, S 25 cm



110	LPKL1100PVV	21,3	35 + 35 + 40	1098	1148
120	LPKL1200PVV	21,3	40 + 40 + 40	1174	1224
110	LPKL1100POV	21,3	35 + 35 + 40	1098	1148
120	LPKL1200POV	21,3	40 + 40 + 40	1174	1224

Peilikaapit kolmella ovelalla
Pariovet oikealla
L 110, 120 cm, K 68 cm, S 25 cm



110	LPKL1100PVO	21,3	40 + 35 + 35	1098	1148
120	LPKL1200PVO	21,3	40 + 40 + 40	1174	1224
110	LPKL1100POO	21,3	40 + 35 + 35	1098	1148
120	LPKL1200POO	21,3	40 + 40 + 40	1174	1224

Peilikaappien toimitukseen sisältyy:

- ledilippa (lediprofiili)
- allasvalaistus (lediprofiili)
- runko
- kaksi säädettävää lasihyllyä
- kaksipuoliset 128° avautuvat peiliovet
- kaksiosainen pistorasia (pistorasia vasemmalla = PV tai pistorasia oikealla = PO, sisältyy tuotenumeroon)
- meikkipeili.

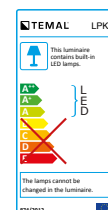
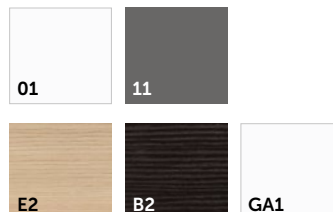

ECOLIGHT-peilikaapit (lediallasvalaistus)

Peilikaapit yhdellä ovelalla
L 40,5-60,5 cm, K 71,5 cm, S 21 cm



* Tilatessasi yksiovisen peili-
kaapin, valitse oven käsisyys;
V = saranat vasemmalla tai
O = saranat oikealla.

Leveys, cm	Tuotenumero*	Valoteho W	Peilileveys/cm	Hinta	Hinta (GA1)
40	LPKE400PVV/O	28,7	40	685	735
45	LPKE450PVV/O	28,7	45	701	751
50	LPKE500PVV/O	40,7	50	722	772
55	LPKE550PVV/O	40,7	55	744	794
60	LPKE600PVV/O	40,7	60	853	903
40	LPKE400POV/O	28,7	40	685	735
45	LPKE450POV/O	28,7	45	701	751
50	LPKE500POV/O	40,7	50	722	772
55	LPKE550POV/O	40,7	55	744	794
60	LPKE600POV/O	40,7	60	853	903

Peilikaapit kahdella ovelalla
L 60,5-100,5 cm, K 71,5 cm, S 21 cm



60	LPKE600PV	40,7	30 + 30	896	946
65	LPKE650PV	40,7	32,5 + 32,5	924	974
70	LPKE700PV	52,7	35 + 35	951	1001
75	LPKE750PV	52,7	37,5 + 37,5	978	1028
80	LPKE800PV	55	40 + 40	1005	1055
85	LPKE850PV	55	42,5 + 42,5	1033	1083
90	LPKE900PV	79	45 + 45	1060	1110
100	LPKE1000PV	79	50 + 50	1125	1175
60	LPKE600PO	40,7	30 + 30	896	946
65	LPKE650PO	40,7	32,5 + 32,5	924	974
70	LPKE700PO	52,7	35 + 35	951	1001
75	LPKE750PO	52,7	37,5 + 37,5	978	1028
80	LPKE800PO	55	40 + 40	1005	1055
85	LPKE850PO	55	42,5 + 42,5	1033	1083
90	LPKE900PO	79	45 + 45	1060	1110
100	LPKE1000PO	79	50 + 50	1125	1175

Peilikaapit kolmella ovelalla
Pariovet vasemmalla
L 110,5, 120,5 cm, K 71,5 cm, S 21 cm

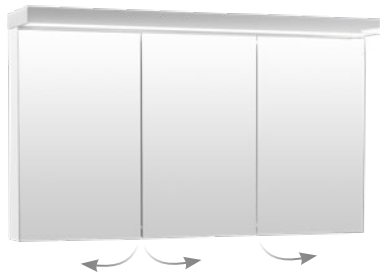

110	LPKE1100PVV	79	35 + 35 + 40	1197	1247
120	LPKE1200PVV	79	40 + 40 + 40	1277	1327
110	LPKE1100POV	79	35 + 35 + 40	1197	1247
120	LPKE1200POV	79	40 + 40 + 40	1277	1327

Peilikaapit kolmella ovelalla
Pariovet oikealla
L 110,5, 120,5 cm, K 71,5 cm, S 21 cm

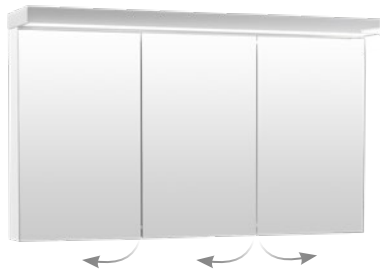

110	LPKE1100PVO	79	40 + 35 + 35	1197	1247
120	LPKE1200PVO	79	40 + 40 + 40	1277	1327
110	LPKE1100POO	79	40 + 35 + 35	1197	1247
120	LPKE1200POO	79	40 + 40 + 40	1277	1327

Peilikaappien toimitukseen sisältyy:

- yläprofiili (aina valkoinen) on AINA n. 0,5 cm ECOLIGHT-peilikaapin runkoa leveämpi, epäsuora valaistus
- allasvalaistus (lediprofiili)
- runko
- kaksi säädettävää lasihyllyä
- kaksipuoliset 128° avautuvat peiliovet
- kaksiosainen pistorasia (pistorasia vasemmalla = PV tai pistorasia oikealla = PO, sisältyy tuotenumeroon)
- meikkipeili.

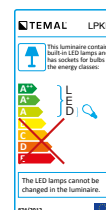
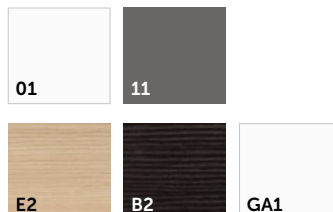

CHOICE-peilikaapit (lediallasvalaistus)

Peilikaapit yhdellä ovella
L 40-60 cm, K 65,5 cm, S 16 cm

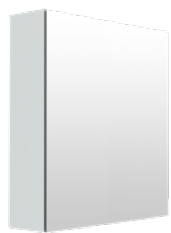

* Tilatessasi yksiovisen peili-
kaapin, valitse oven käsisyys:
V = saranat vasemmalla tai
O = saranat oikealla.

Leveys, cm	Tuotenumero*	Valoteho W	Peilileveys/cm	Hinta	Hinta (GA1)
40	LPK400PVV/O	4,7	40	522	572
45	LPK450PVV/O	4,7	45	538	588
50	LPK500PVV/O	4,7	50	555	605
55	LPK550PVV/O	4,7	55	576	626
60	LPK600PVV/O	4,7	60	685	735
40	LPK400POV/O	4,7	40	522	572
45	LPK450POV/O	4,7	45	538	588
50	LPK500POV/O	4,7	50	555	605
55	LPK550POV/O	4,7	55	576	626
60	LPK600POV/O	4,7	60	685	735

Peilikaapit kahdella ovella
L 60-100 cm, K 65,5 cm, S 16 cm



60	LPK600PV	4,7	30 + 30	729	779
65	LPK650PV	4,7	32,5 + 32,5	729	779
70	LPK700PV	4,7	35 + 35	782	832
75	LPK750PV	4,7	37,5 + 37,5	809	859
80	LPK800PV	7	40 + 40	837	887
85	LPK850PV	7	42,5 + 42,5	864	914
90	LPK900PV	7	45 + 45	891	941
100	LPK1000PV	7	50 + 50	956	1006
60	LPK600PO	7	30 + 30	729	779
65	LPK650PO	7	32,5 + 32,5	729	779
70	LPK700PO	7	35 + 35	782	832
75	LPK750PO	7	37,5 + 37,5	809	859
80	LPK800PO	7	40 + 40	837	887
85	LPK850PO	7	42,5 + 42,5	864	914
90	LPK900PO	7	45 + 45	891	941
100	LPK1000PO	7	50 + 50	956	1006

Peilikaapit kolmella ovella

Pariovet vasemmalla

L 110, 120 cm, K 65,5 cm, S 16 cm

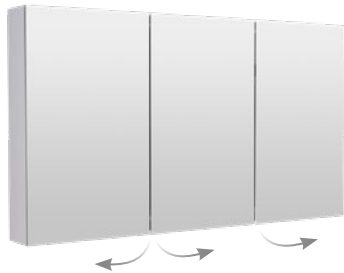

110	LPK1100PVV	7	35 + 35 + 40	1033	1083
120	LPK1200PVV	7	40 + 40 + 40	1108	1158
110	LPK1100POV	7	35 + 35 + 40	1033	1083
120	LPK1200POV	7	40 + 40 + 40	1108	1158

Peilikaapit kolmella ovella

Pariovet oikealla

L 110, 120 cm, K 65,5 cm, S 16 cm

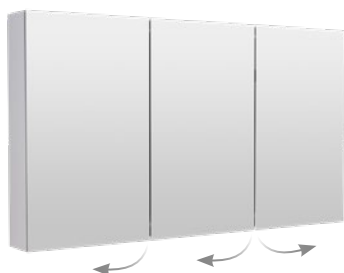

110	LPK1100PVO	7	40 + 35 + 35	1033	1083
120	LPK1200PVO	7	40 + 40 + 40	1108	1158
110	LPK1100POO	7	40 + 35 + 35	1033	1083
120	LPK1200POO	7	40 + 40 + 40	1108	1158

Peilikaappien toimitukseen sisältyy:

- allasvalaistus (lediprofiili)
- runko
- kaksi säädettävää lasihyllyä
- kaksipuoliset 128° avautuvat peiliovet
- kaksiosainen pistorasia (pistorasia vasemmalla = PV tai pistorasia oikealla = PO, sisältyy tuotenumeroon)
- meikkipeili.

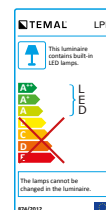
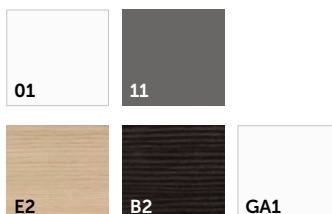

OPTIMAL-peilikaapit (aina valkoiset)

Peilikaapit yhdellä ovella
L 40-60 cm, K 69,5 cm, S 25 cm



Leveys, cm	Tuotenumero*	Valoteho W	Peilileveys/cm	Hinta
40	LST400V/O	4	40	486
45	LST450V/O	4	45	498
50	LST500V/O	4	50	508
55	LST550V/O	6	55	520
60	LST600V/O	6	60	530

Peilikaapit kahdella ovella
L 60-90 cm, K 69,5 cm, S 25 cm



60	LST600	6	30 + 30	541
65	LST650	9	32,5 + 32,5	563
70	LST700	9	35 + 35	612
75	LST750	9	37,5 + 37,5	645
80	LST800	10	40 + 40	655
85	LST850	10	42,5 + 42,5	667
90	LST900	10	45 + 45	677

Peilikaappien toimitukseen sisältyy:

- epäsuora ylävalaistus (etuprofiili)
- runko
- kaksi säädettävää lasihyllyä
- kaksipuoliset 128° avautuvat peiliovet
- kaksiosainen pistorasia aina keskellä
- meikkipeili.

01

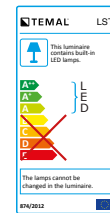

* Tilatessasi yksiovisen peilikaapin, valitse oven käsisyys:
V = saranat vasemmalla tai O = saranat oikealla.

Lisävarusteena vikavirtakatkaisin
Tuotenumero VVK, hinta 116,-

VARSIVALAISIMET

	Muu tiedot	Mitat (LxSxK) mm	Tuotenumero	Hinta
	- 6 W - 490 Lm - 4000 K - kotelointiluokka IP44 - kromattu - kiinnitys ainoastaan päältä	280x92x43	LUMIN280	131
	- 6 W - 840 Lm - 4000 K - kotelointiluokka IP44 - kromattu - kiinnitys päältä sekä takaa	494x110x27	LUMIN494	163
	- 12 W - 1309 Lm - 4000 K - kotelointiluokka IP44 - kromattu - kiinnitys päältä sekä takaa	800x110x27	LUMIN800	214
	- 6 W - 750 Lm - 4000 K - kotelointiluokka IP44 - kromattu - kiinnitys takaa tai päälle	290x93x13	PAZ	165



IP44

4000
KELVIN

BASIC-kaksioviset peilikaapit (aina valkoiset)



LED

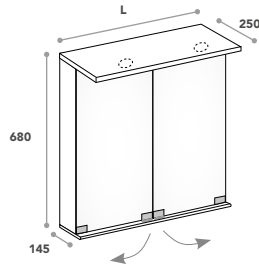

Leveys cm	Tuotenumero	Valoteho W	Hinta
45	TSLKAS45	3,4	384
50	TSLKAS50	3,4	394
55	TSLKAS55	3,4	406
60	TSLKAS60	3,4	416
70	TSLKAS70	3,4	498

BASIC-kolmioviset peilikaapit (aina valkoiset)

Pariovet vasemmalla



LED

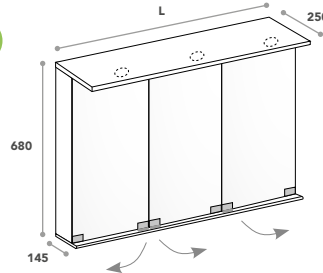

Leveys cm	Tuotenumero	Valoteho W	Hinta
80	TSLKAS80V	5,1	541
90	TSLKAS90V	5,1	563

Pariovet oikealla



LED

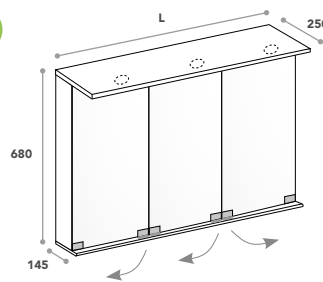

80	TSLKAS80O	5,1	541
90	TSLKAS90O	5,1	563

Peilikaappien toimitukseen sisältyy:

- ledispotillinen lippa
- runko
- kaksi lasihyllyä
- kaksipuoliset täysin avautuvat peilivet
- kaksiosainen pistorasia keskellä sisäyläpohjaa
- meikkipeili.

01

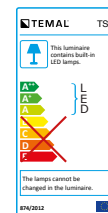

Express-tuotteiden toimitusaika 5 työpäivää. Mikäli samassa toimituksessa on normaalin toimitusajan tuotteita, koko tilaus toimitetaan normaalituotteiden toimitusajalla.

CLASSIC-ledilipat peilillä (yksiosaisella pistorasialla)

L 40-120 cm, K 87 cm, S 18 cm



Leveys, cm	Tuotenumero*	Lippa W	Hinta	Hinta (GA1)
40	LPL400	4,7	407	457
45	LPL450	4,7	417	467
50	LPL500	4,7	428	478
55	LPL550	7	439	489
60	LPL600	7	450	500
65	LPL650	7	461	511
70	LPL700	9,3	472	522
75	LPL750	9,3	482	532
80	LPL800	9,3	494	544
85	LPL850	11,6	504	554
90	LPL900	11,6	515	565
100	LPL1000	11,6	537	587
110	LPL1100	14,3	559	609
120	LPL1200	14,3	581	631

Ledilippa peilillä toimitukseen sisältyy:

- lipassa lediprofiili
- runko, jossa säädettävät kiinnityshelat
- peili
- yksiosainen pistorasia aina keskellä.

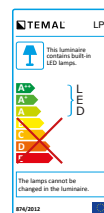
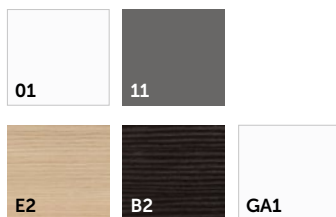

PLAIN-tasopeili

L 40-120 cm, K 85 cm, S 4 cm



Peilin toimitukseen sisältyy:

- runko jossa säädettävät kiinnityshelat
- peili

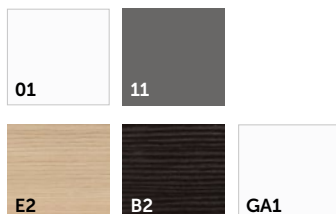

* Tilattaessa värikoodi lisätään tuotenumeron perään.

Leveys, cm	Tuotenumero*	Hinta	Hinta (GA1)
40	LPI400	114	164
45	LPI450	120	170
50	LPI500	125	175
55	LPI550	130	180
60	LPI600	136	186
65	LPI650	142	192
70	LPI700	147	197
75	LPI750	152	202
80	LPI800	157	207
85	LPI850	164	214
90	LPI900	169	219
100	LPI1000	179	229
110	LPI1100	190	240
120	LPI1200	201	251

DESIGN

Alakaappien tuotetiedot ja hinnat

Ovet ja laatikoiden etusarjat

Maalattut



01
Maalattu valkoinen*

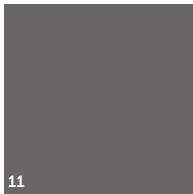

11
Maalattu grafiitinharmaa*

Ovet ja laatikoiden etusarjat ovat kosteudenkestävää maalattua MDF-kuitulevyä.

Puukuvioidut

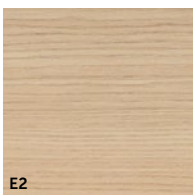

E2
Vaalea tammi*

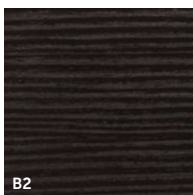

B2
Musta puu*

Ovet ja laatikoiden etusarjat ovat kosteudenkestävää puukuvioitua melamiinipäällystettyä kalustelevyä.

Korkeakiiltoiset



GA1
Korkeakiiltoinen valkoinen*

Ovet ja laatikoiden etusarjat ovat kiiltävää akryylipinnoitettua MDF-kuitulevyä.

Design-kalusteiden väri voidaan räätälöidä toiveittesi mukaan: tarjolla on NCS-värikartan kaikki 1950 väriä.

Jos haluat tietää enemmän hinnoista ja toimitusajoista, ota yhteyttä lähimpään Temalin jälleenmyyjään ja pyydä tarjous.



Rungot

Runkojen sivut ovat kosteudenkestävää melamiinipäällystettyä kalustelevyä; valkoinen (01) ja grafiitinharmaa (11) tai puukuvioitua melamiinipäällystettyä kalustelevyä; vaalea tammi (E2) tai musta puu (B2). Korkeakiiltoisten kalusteiden runkojen sivut ovat aina valkoista kiiltävää akryylipinnoitettua MDF-kuitulevyä.

Hyllyt ja pohjat

Allaskaappien hyllyt ja pohjat ovat aina valkoista kosteudenkestävää melamiinipäällystettyä kalustelevyä.

* Tilattaessa värikoodi lisätään tuotenumeron perään.

Toimitussisältö

Vaimennetut laatikot ja ovet

Hidastimet laatikoiden liukukiskoissa ja ovien saranoissa lisäävät käyttömukavuutta.

Vetimet

Allaskaapit toimitetaan oletuksena Cubix-vetimillä (CR) ellei tilauksella ole muuta mainintaa.



Cubix-vetimen värin voit valita neljästä eri vaihtoehdosta; musta (B), valkoinen (01), kiiltävä kromi (CR), harjattu teräs (MCR).

(Vakiona Trend, Design, Round ja Combi).



Convex-vetimen värin voit valita kolmesta eri vaihtoehdosta; musta (B), valkoinen (01), kiiltävä kromi (CR).

(Vakiona: Mondo).

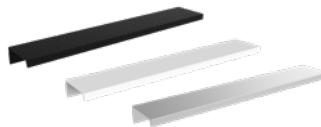

Lungo-vetimen värin voit valita kolmesta eri vaihtoehdosta: musta (B), valkoinen (01), harjattu alumiini (MCR).

(Vakiona Stella).

Antislip-matto

Grafiitinharmaa liukumaton antislip-matto on vakiona vetolaatikoissa.

Lisätietoja löydät sivulta 180.

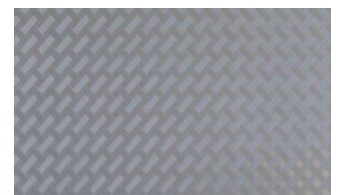

Laatikonjakaja

Lisävalintana tarjoamme käytännöllisiä laatikonjakajia kolmessa eri koossa 40, 45 ja 50 cm syviin kaappeihin. Yhdistele tarpeesi mukaan ja rakenna omanlaisesi säilytyskokonaisuus! Lisätietoja löydät sivulta 180.



Kalusteiden suojaus

Temalin kalusteet ovat kestäviä ja säilyvät hyvin huollettuina pitkään. Suosittelemme aina suojaamaan kalusteet suihkuseinällä. Kuivaa aina seisova vesi kalusteen eri pinnoilta. Lisäksi kylpyhuoneen riittävästä ilmanvaihdosta tulee huolehtia.

DESIGN-alakaapit kahdella laatikolla

SYVYYYS 33 cm
Korkeus 59 cm



Leveys cm	Tuotenro*	Hinta	Hinta (GA1)
30	RDR300350	500	550
35	RDR350350	511	561
40	RDR400350	522	572
45	RDR450350	533	583
50	RDR500350	543	593
55	RDR550350	549	599
60	RDR600350	565	615
65	RDR650350	582	632
70	RDR700350	598	648
75	RDR750350	614	664
80	RDR800350	630	680
85	RDR850350	647	697
90	RDR900350	663	713

SYVYYYS 38 cm
Korkeus 59 cm



30	RDR300400	511	561
35	RDR350400	522	572
40	RDR400400	533	583
45	RDR450400	543	593
50	RDR500400	555	605
55	RDR550400	565	615
60	RDR600400	582	632
65	RDR650400	598	648
70	RDR700400	614	664
75	RDR750400	630	680
80	RDR800400	647	697
85	RDR850400	663	713
90	RDR900400	679	729
100	RDR1000400	712	762
110	RDR1100400	744	794
120	RDR1200400	777	827

SYVYYYS 43 cm
Korkeus 59 cm



30	RDR300450	522	572
35	RDR350450	533	583
40	RDR400450	543	593
45	RDR450450	555	605
50	RDR500450	565	615
55	RDR550450	582	632
60	RDR600450	598	648
65	RDR650450	614	664
70	RDR700450	630	680
75	RDR750450	647	697
80	RDR800450	663	713
85	RDR850450	679	729
90	RDR900450	696	746
100	RDR1000450	729	779
110	RDR1100450	761	811
120	RDR1200450	794	844

SYVYYYS 48 cm
Korkeus 59 cm



30	RDR300500	533	583
35	RDR350500	543	593
40	RDR400500	555	605
45	RDR450500	565	615
50	RDR500500	576	626
55	RDR550500	598	648
60	RDR600500	614	664
65	RDR650500	630	680
70	RDR700500	647	697
75	RDR750500	663	713
80	RDR800500	679	729
85	RDR850500	696	746
90	RDR900500	712	762
100	RDR1000500	744	794
110	RDR1100500	777	827
120	RDR1200500	809	859

Kaappien syvyydet etusarjoiheen 33-48 cm

* Tilattaessa lisää värikoodi tuotenumeron jälkeen. Värimallit ja värikoodit löydät sivulta 136.

DESIGN-alakaapit yhdellä laatikolla

SYVYYS 33 cm
Korkeus 30 cm



Leveys cm	Tuotenro*	Hinta	Hinta (GA1)
30	RDRM300350	239	289
35	RDRM350350	250	300
40	RDRM400350	261	311
45	RDRM450350	272	322
50	RDRM500350	283	333
55	RDRM550350	294	344
60	RDRM600350	304	354
65	RDRM650350	316	366
70	RDRM700350	326	376
75	RDRM750350	337	387
80	RDRM800350	348	398
85	RDRM850350	359	409
90	RDRM900350	369	419

SYVYYS 38 cm
Korkeus 30 cm



30	RDRM300400	250	300
35	RDRM350400	261	311
40	RDRM400400	272	322
45	RDRM450400	283	333
50	RDRM500400	294	344
55	RDRM550400	304	354
60	RDRM600400	316	366
65	RDRM650400	326	376
70	RDRM700400	337	387
75	RDRM750400	348	398
80	RDRM800400	359	409
85	RDRM850400	369	419
90	RDRM900400	381	431

SYVYYS 43 cm
Korkeus 30 cm



30	RDRM300450	261	311
35	RDRM350450	272	322
40	RDRM400450	283	333
45	RDRM450450	294	344
50	RDRM500450	304	354
55	RDRM550450	316	366
60	RDRM600450	326	376
65	RDRM650450	337	387
70	RDRM700450	348	398
75	RDRM750450	359	409
80	RDRM800450	369	419
85	RDRM850450	381	431
90	RDRM900450	391	441

SYVYYS 48 cm
Korkeus 30 cm



30	RDRM300500	272	322
35	RDRM350500	283	333
40	RDRM400500	294	344
45	RDRM450500	304	354
50	RDRM500500	316	366
55	RDRM550500	326	376
60	RDRM600500	337	387
65	RDRM650500	348	398
70	RDRM700500	359	409
75	RDRM750500	369	419
80	RDRM800500	381	431
85	RDRM850500	391	441
90	RDRM900500	403	453

Kaappien syvyydet etusarjoiheen 33-48 cm

* Tilattaessa lisää värikoodi tuotenumeron jälkeen. Värimallit ja värikoodit löydät sivulta 136.

DESIGN-alakaapit ovilla

SYVYYYS 33 cm
Korkeus 59 cm



Leveys cm	Tuotenumero*	Ovi/kpl	Hinta	Hinta (GA1)
30	RDRO300350V/O	1	316	366
40	RDRO400350V/O	1	337	387
50	RDRO500350V/O	1	359	409
60	RDRO600350V/O	1	469	519
60	RDRO600350	2	490	540

SYVYYYS 38 cm
Korkeus 59 cm



30	RDRO300400V/O	1	326	376
40	RDRO400400V/O	1	348	398
50	RDRO500400V/O	1	369	419
60	RDRO600400V/O	1	479	529
60	RDRO600400	2	500	550

SYVYYYS 43 cm
Korkeus 59 cm



30	RDRO300450V/O	1	337	387
40	RDRO400450V/O	1	359	409
50	RDRO500450V/O	1	381	431
60	RDRO600450V/O	1	491	541
60	RDRO600450	2	511	561

SYVYYYS 48 cm
Korkeus 59 cm



30	RDRO300500V/O	1	348	398
40	RDRO400500V/O	1	369	419
50	RDRO500500V/O	1	391	441
60	RDRO600500V/O	1	501	551
60	RDRO600500	2	522	572

Kaappien syvyydet etusarjoiheen 33-48 cm

*Tilattaessa ilmoita oven kätisyys V= saranat vasemmalla tai O = saranat oikealla ja lisää värikoodi tuotenumeron jälkeen.
Värimallit ja värikoodit löydät sivulta 136.

SÄILYTYSKAAPIT

Kalusteiden tuotetiedot ja hinnat

Ovet ja laatikoiden etusarjat

Maalattut



01

Maalattu valkoinen*



11

Maalattu grafiitinharmaa*

Ovet ja laatikoiden etusarjat ovat kosteudenkestävää maalattua MDF-kuitulevyä.

Puukuvioidut

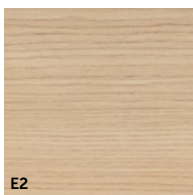

E2

Vaalea tammi*

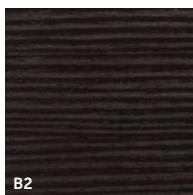

B2

Musta puu*

Ovet ja laatikoiden etusarjat ovat kosteudenkestävää puukuvioitua melamiinipäällystettyä kalustelevyä.

Korkeakiiltoiset

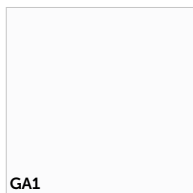

GA1

Korkeakiiltoinen valkoinen*

Ovet ja laatikoiden etusarjat ovat kiiltävää MDF-kuitulevyä.

Rungot

Runkojen sivut ovat kosteudenkestävää melamiinipäällystettyä kalustelevyä; valkoinen (01) ja grafiitinharmaa (11) tai puukuvioitua melamiinipäällystettyä kalustelevyä; vaalea tammi (E2) tai musta puu (B2). Korkeakiiltoisten kalusteiden runkojen sivut ovat aina valkoista kiiltävää akryylipinnoitettua MDF-kuitulevyä.

Hyllyt ja pohjat

Säilytyskaappien hyllyt ja pohjat ovat aina valkoista kosteudenkestävää melamiinipäällystettyä kalustelevyä.

* Tilattaessa värikoodi lisätään tuotenumeron perään.

Kalusteiden suojaus

Temalin kalusteet ovat kestäviä ja säilyvät hyvin huollettuina pitkään. Suosittelemme aina suojaamaan kalusteet suihkuseinällä. Kuivaa aina seisova vesi kalusteen eri pinnoilta. Lisäksi kylpyhuoneen riittävästä ilmanvaihdosta tulee huolehtia.

Toimitussisältö

Vaimennetut ovet

Kaikkissa ovellisissa kaapeissa (paitsi CSVX ja CYTMX-kaapeissa joissa vaimennetut ovimekanismit) on sarananvaimentimet.



Vaimennetut laatikot

Kaikki laatikkomme sulkeutuvat pehmeästi markkinoiden edistyneimpien, hidastimilla varustettujen liukukiskojen ansiosta. Laatikon korkeus-, sivuttais- ja kaltevuussäätö on tehty helpoksi 3D-kiskojen ansiosta.



Vetimet

Kalusteet toimitetaan ilman vedinläpiporauksia. Kromatut (CR) Cubix-vetimet toimitetaan irrallaan kalustetoimituksen mukana ellei tilauksessa ole muuta mainintaa.



Cubix-vetimen värin voit valita neljästä eri vaihtoehdosta; musta (B), valkoinen (01), kiiltävä kromi (CR), harjattu teräs (MCR). (Vakiona Trend, Design, Round ja Combi).



Convex-vetimen värin voit valita kolmesta eri vaihtoehdosta; musta (B), valkoinen (01), kiiltävä kromi (CR). (Vakiona: Mondo).



Lungo-vetimen värin voit valita kolmesta eri vaihtoehdosta; musta (B), valkoinen (01), harjattu teräs (MCR). (Vakiona Stella).



Stella

Stella- ja **Saga**-vetimen värin voit valita kahdesta eri vaihtoehdosta: kromi (CR), ruostumattomalta teräkseltä näyttävä pinnoite rst-look (RSTLOOK).



Saga

Lisävarusteet

Paneelivalot

Viimeistele yläkaapit kaapin alapohjaan asennetuilla ledivaloilla. Paneelivalon pelkistetty muotoilu tekee kokonaisuudesta raikkaan ja modernin.



Antislip-matto

Grafiitinharmaat liukumattomat antislip-matot sopivat kaikkiin suora- ja rakaitenmuotoisiin vetolaatikoihin. Lisätietoja löydät sivulta 180.

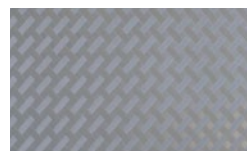

Korkeat kaapit pienillä syvyyksimitoilla, korkeus 182 cm



Säädettävät hyllyt kpl		3				4	
Pyykkikorit kpl		-				-	
Säilytyskorit kpl		-				-	
Leveys cm	Syvyys cm	Tuotenumero*	Hinta	Hinta (GA1)	Tuotenumero*	Hinta	Hinta (GA1)
20	20	KKR2020V/O	431	481	KKRA2020V/O	431	481
25		KKR2520V/O	441	491	KKRA2520V/O	441	491
30		KKR3020V/O	452	502	KKRA3020V/O	452	502
35		KKR3520V/O	462	512	KKRA3520V/O	462	512
40		KKR4020V/O	473	523	KKRA4020V/O	473	523
20	25	KKR2025V/O	441	491	KKRA2025V/O	441	491
25		KKR2525V/O	452	502	KKRA2525V/O	452	502
30		KKR3025V/O	462	512	KKRA3025V/O	462	512
35		KKR3525V/O	473	523	KKRA3525V/O	473	523
40		KKR4025V/O	483	533	KKRA4025V/O	483	533

Kaappien syvyydet ovineen. *Tilattaessa värikoodi lisätään tuotenumeron jälkeen. Ilmoita myös oven kätisyys V = saranat vasemmalla tai O = saranat oikealla sekä vetimen malli ja väri.

Korkea kaappi yhdellä ovella ja kolmella sisälaatikolla, korkeus 182 cm

L 40-60 cm, K 182 cm, S 38-58 cm



Leveys cm	Syvyys cm	Tuotenumero*	Hinta	Hinta (GA1)
40	38	CKSL400400V/O	973	1023
50		CKSL500400V/O	1003	1053
60		CKSL600400V/O	1033	1083
40	48	CKSL400500V/O	1002	1052
50		CKSL500500V/O	1033	1083
60		CKSL600500V/O	1064	1114
40	58	CKSL400600V/O	1032	1082
50		CKSL500600V/O	1064	1114
60		CKSL600600V/O	1096	1146

CKSL-kaapeissa on kaksi säädettävää hyllyä.

Korkeat kaapit ovella, korkeus 182 cm

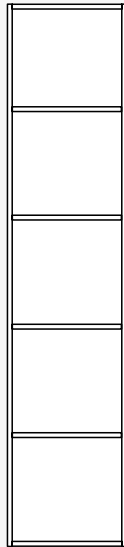

KKA

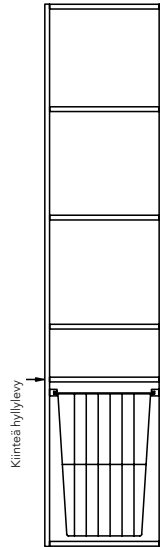

KKB

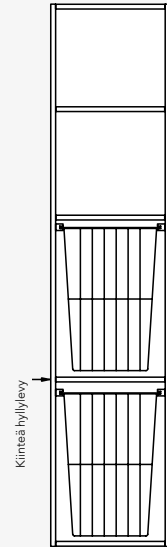

KKC

Säädettävät hyllyt kpl	4	3	2
Pyykkikorit kpl	-	1	2
Säilytyskorit kpl	-	-	-

Leveys cm	Syvyys cm	Tuotenumero*	Hinta	Hinta (GA1)	Tuotenumero*	Hinta	Hinta (GA1)	Tuotenumero*	Hinta	Hinta (GA1)
30	29	KKA3030V/O	473	523	KKB3030V/O	525	575	KKC3030V/O	578	628
35		KKA3530V/O	478	528	KKB3530V/O	530	580	KKC3530V/O	583	633
40		KKA4030V/O	483	533	KKB4030V/O	536	586	KKC4030V/O	588	638
45		KKA4530V/O	488	538	KKB4530V/O	541	591	KKC4530V/O	593	643
50		KKA5030V/O	494	544	KKB5030V/O	546	596	KKC5030V/O	599	649
30	33	KKA3035V/O	483	533	KKB3035V/O	536	586	KKC3035V/O	588	638
35		KKA3535V/O	488	538	KKB3535V/O	541	591	KKC3535V/O	593	643
40		KKA4035V/O	494	544	KKB4035V/O	546	596	KKC4035V/O	599	649
45		KKA4535V/O	499	549	KKB4535V/O	551	601	KKC4535V/O	604	654
50		KKA5035V/O	504	554	KKB5035V/O	557	607	KKC5035V/O	609	659
30	38	KKA3040V/O	494	544	KKB3040V/O	546	596	KKC3040V/O	599	649
35		KKA3540V/O	499	549	KKB3540V/O	551	601	KKC3540V/O	604	654
40		KKA4040V/O	504	554	KKB4040V/O	557	607	KKC4040V/O	609	659
45		KKA4540V/O	509	559	KKB4540V/O	562	612	KKC4540V/O	614	664
50		KKA5040V/O	515	565	KKB5040V/O	567	617	KKC5040V/O	620	670
30	43	KKA3045V/O	515	565	KKB3045V/O	567	617	KKC3045V/O	620	670
35		KKA3545V/O	520	570	KKB3545V/O	572	622	KKC3545V/O	625	675
40		KKA4045V/O	525	575	KKB4045V/O	578	628	KKC4045V/O	630	680
45		KKA4545V/O	530	580	KKB4545V/O	583	633	KKC4545V/O	635	685
50		KKA5045V/O	536	586	KKB5045V/O	588	638	KKC5045V/O	641	691
30	48	KKA3050V/O	525	575	KKB3050V/O	578	628	KKC3050V/O	630	680
35		KKA3550V/O	530	580	KKB3550V/O	583	633	KKC3550V/O	635	685
40		KKA4050V/O	536	586	KKB4050V/O	588	638	KKC4050V/O	641	691
45		KKA4550V/O	541	591	KKB4550V/O	593	643	KKC4550V/O	646	696
50		KKA5050V/O	546	596	KKB5050V/O	599	649	KKC5050V/O	651	701
35	53	KKA3555V/O	536	586	KKB3555V/O	588	638	KKC3555V/O	641	691
40		KKA4055V/O	541	591	KKB4055V/O	593	643	KKC4055V/O	646	696
45		KKA4555V/O	546	596	KKB4555V/O	599	649	KKC4555V/O	651	701
50		KKA5055V/O	551	601	KKB5055V/O	604	654	KKC5055V/O	656	706
55		KKA5555V/O	557	607	KKB5555V/O	609	659	KKC5555V/O	662	712
60		KKA6055V/O	563	613	KKB6055V/O	614	664	KKC6055V/O	667	717
35	58	KKA3560V/O	546	596	KKB3560V/O	599	649	KKC3560V/O	651	701
40		KKA4060V/O	551	601	KKB4060V/O	604	654	KKC4060V/O	656	706
45		KKA4560V/O	557	607	KKB4560V/O	609	659	KKC4560V/O	662	712
50		KKA5060V/O	562	612	KKB5060V/O	614	664	KKC5060V/O	667	717
55		KKA5560V/O	567	617	KKB5560V/O	620	670	KKC5560V/O	672	722
60		KKA6060V/O	568	618	KKB6060V/O	625	675	KKC6060V/O	679	729

Kaappien syvyydet ovineen. *Tilattaessa värikoodi lisätään tuotenumeron jälkeen. Ilmoita myös oven käsisyys V = saranat vasemmalla tai O = saranat oikealla sekä vetimen malli ja väri. Express-tuotteiden toimitusaika 5 työpäivää. Mikäli samassa toimituksessa on normaalin toimitusajan tuotteita, koko tilaus toimitetaan normaali tuotteiden toimitusajalla.

Korkeat kaapit ovella, korkeus 182 cm

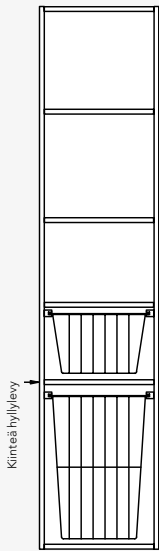
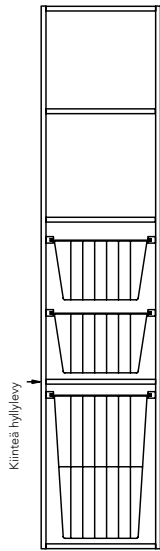
		 <p>KKE</p>			 <p>KKF</p>		
Säädettävät hyllyt kpl		3			2		
Pyykkikorit kpl		1			1		
Säilytyskorit kpl		1			2		
Leveys cm	Syvyys cm	Tuoteno*	Hinta	Hinta (GA1)	Tuoteno*	Hinta	Hinta (GA1)
30	29	KKE3030V/O	567	617	KKF3030V/O	599	649
35		KKE3530V/O	572	622	KKF3530V/O	604	654
40		KKE4030V/O	578	628	KKF4030V/O	609	659
45		KKE4530V/O	583	633	KKF4530V/O	614	664
50		KKE5030V/O	588	638	KKF5030V/O	620	670
30	33	KKE3035V/O	578	628	KKF3035V/O	609	659
35		KKE3535V/O	583	633	KKF3535V/O	614	664
40		KKE4035V/O	588	638	KKF4035V/O	620	670
45		KKE4535V/O	593	643	KKF4535V/O	625	675
50		KKE5035V/O	599	649	KKF5035V/O	630	680
30	38	KKE3040V/O	588	638	KKF3040V/O	620	670
35		KKE3540V/O	593	643	KKF3540V/O	625	675
40		KKE4040V/O	599	649	KKF4040V/O	630	680
45		KKE4540V/O	604	654	KKF4540V/O	635	685
50		KKE5040V/O	609	659	KKF5040V/O	641	691
30	43	KKE3045V/O	609	659	KKF3045V/O	641	691
35		KKE3545V/O	614	664	KKF3545V/O	646	696
40		KKE4045V/O	620	670	KKF4045V/O	651	701
45		KKE4545V/O	625	675	KKF4545V/O	656	706
50		KKE5045V/O	630	680	KKF5045V/O	662	712
30	48	KKE3050V/O	620	670	KKF3050V/O	651	701
35		KKE3550V/O	625	675	KKF3550V/O	656	706
40		KKE4050V/O	630	680	KKF4050V/O	662	712
45		KKE4550V/O	635	685	KKF4550V/O	667	717
50		KKE5050V/O	641	691	KKF5050V/O	672	722
35	53	KKE3555V/O	630	680	KKF3555V/O	662	712
40		KKE4055V/O	635	685	KKF4055V/O	667	717
45		KKE4555V/O	641	691	KKF4555V/O	672	722
50		KKE5055V/O	646	696	KKF5055V/O	677	727
		KKE5555V/O	651	701	KKF5555V/O	683	733
55	KKE6055V/O	656	706	KKF6055V/O	688	738	
35	58	KKE3560V/O	641	691	KKF3560V/O	672	722
40		KKE4060V/O	646	696	KKF4060V/O	677	727
45		KKE4560V/O	651	701	KKF4560V/O	683	733
50		KKE5060V/O	656	706	KKF5060V/O	688	738
55		KKE5560V/O	662	712	KKF5560V/O	693	743
60		KKE6060V/O	667	717	KKF6060V/O	698	748

Kaappien syvyydet ovineen. *Tilattaessa värikoodi lisätään tuotenumeron jälkeen. Ilmoita myös oven käsisyys V = saranat vasemmalla tai O = saranat oikealla sekä vetimen malli ja väri.

Korkeat kaapit avohyllällä, korkeus 182 cm

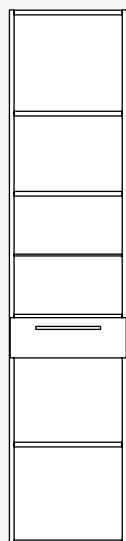

KKSM

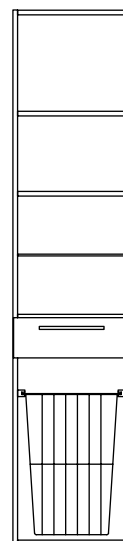

KKSNN

Säädettävät hyllyt kpl		3			2		
Pyykkikorit kpl		-			1		
Säilytyskorit kpl		-			-		
Leveys cm	Syvyys cm	Tuoteno*	Hinta	Hinta (GA1)	Tuoteno*	Hinta	Hinta (GA1)
30	29	KKSM3030V/O	651	701	KKSNN3030V/O	704	754
35		KKSM3530V/O	662	712	KKSNN3530V/O	714	764
40		KKSM4030V/O	672	722	KKSNN4030V/O	725	775
45		KKSM4530V/O	683	733	KKSNN4530V/O	735	785
50		KKSM5030V/O	693	743	KKSNN5030V/O	746	796
30	33	KKSM3035V/O	662	712	KKSNN3035V/O	714	764
35		KKSM3535V/O	672	722	KKSNN3535V/O	725	775
40		KKSM4035V/O	683	733	KKSNN4035V/O	735	785
45		KKSM4535V/O	693	743	KKSNN4535V/O	746	796
50		KKSM5035V/O	704	754	KKSNN5035V/O	756	806
30	38	KKSM3040V/O	672	722	KKSNN3040V/O	725	775
35		KKSM3540V/O	683	733	KKSNN3540V/O	735	785
40		KKSM4040V/O	693	743	KKSNN4040V/O	746	796
45		KKSM4540V/O	704	754	KKSNN4540V/O	756	806
50		KKSM5040V/O	714	764	KKSNN5040V/O	767	817
30	43	KKSM3045V/O	683	733	KKSNN3045V/O	735	785
35		KKSM3545V/O	693	743	KKSNN3545V/O	746	796
40		KKSM4045V/O	704	754	KKSNN4045V/O	756	806
45		KKSM4545V/O	714	764	KKSNN4545V/O	767	817
50		KKSM5045V/O	725	775	KKSNN5045V/O	777	827
30	48	KKSM3050V/O	693	743	KKSNN3050V/O	746	796
35		KKSM3550V/O	704	754	KKSNN3550V/O	756	806
40		KKSM4050V/O	714	764	KKSNN4050V/O	767	817
45		KKSM4550V/O	725	775	KKSNN4550V/O	777	827
50		KKSM5050V/O	735	785	KKSNN5050V/O	788	838
35	53	KKSM3555V/O	704	754	KKSNN3555V/O	756	806
40		KKSM4055V/O	714	764	KKSNN4055V/O	767	817
45		KKSM4555V/O	725	775	KKSNN4555V/O	777	827
50		KKSM5055V/O	735	785	KKSNN5055V/O	788	838
55		KKSM5555V/O	746	796	KKSNN5555V/O	798	848
35	58	KKSM3560V/O	714	764	KKSNN3560V/O	767	817
40		KKSM4060V/O	725	775	KKSNN4060V/O	777	827
45		KKSM4560V/O	735	785	KKSNN4560V/O	788	838
50		KKSM5060V/O	746	796	KKSNN5060V/O	798	848
55		KKSM5560V/O	756	806	KKSNN5560V/O	809	859

Kaappien syvyydet ovineen. *Tilattaessa värikoodi lisätään tuotenumeron jälkeen. Ilmoita myös oven käteisyys V = saranat vasemmalla tai O = saranat oikealla sekä vetimen malli ja väri.

Korkeat kaapit avohyllällä, korkeus 182 cm

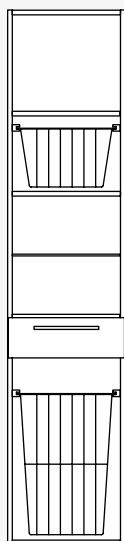

KKSO

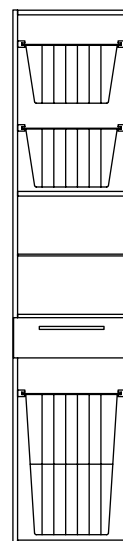

KKSP

Säädettävät hyllyt kpl		2			1		
Pyykkikorit kpl		1			1		
Säilytyskorit kpl		1			2		
Leveys cm	Syvyys cm	Tuotenro*	Hinta	Hinta (GA1)	Tuotenro*	Hinta	Hinta (GA1)
30	29	KKSO3030V/O	735	785	KKSP3030V/O	767	817
35		KKSO3530V/O	746	796	KKSP3530V/O	777	827
40		KKSO4030V/O	756	806	KKSP4030V/O	788	838
45		KKSO4530V/O	767	817	KKSP4530V/O	798	848
50		KKSO5030V/O	777	827	KKSP5030V/O	809	859
30	33	KKSO3035V/O	746	796	KKSP3035V/O	777	827
35		KKSO3535V/O	756	806	KKSP3535V/O	788	838
40		KKSO4035V/O	767	817	KKSP4035V/O	798	848
45		KKSO4535V/O	777	827	KKSP4535V/O	809	859
50		KKSO5035V/O	788	838	KKSP5035V/O	819	869
30	38	KKSO3040V/O	756	806	KKSP3040V/O	788	838
35		KKSO3540V/O	767	817	KKSP3540V/O	798	848
40		KKSO4040V/O	777	827	KKSP4040V/O	809	859
45		KKSO4540V/O	788	838	KKSP4540V/O	819	869
50		KKSO5040V/O	798	848	KKSP5040V/O	830	880
30	43	KKSO3045V/O	767	817	KKSP3045V/O	798	848
35		KKSO3545V/O	777	827	KKSP3545V/O	809	859
40		KKSO4045V/O	788	838	KKSP4045V/O	819	869
45		KKSO4545V/O	798	848	KKSP4545V/O	830	880
50		KKSO5045V/O	809	859	KKSP5045V/O	840	890
30	48	KKSO3050V/O	777	827	KKSP3050V/O	809	859
35		KKSO3550V/O	788	838	KKSP3550V/O	819	869
40		KKSO4050V/O	798	848	KKSP4050V/O	830	880
45		KKSO4550V/O	809	859	KKSP4550V/O	840	890
50		KKSO5050V/O	819	869	KKSP5050V/O	851	901
35	53	KKSO3555V/O	788	838	KKSP3555V/O	819	869
40		KKSO4055V/O	798	848	KKSP4055V/O	830	880
45		KKSO4555V/O	809	859	KKSP4555V/O	840	890
50		KKSO5055V/O	819	869	KKSP5055V/O	851	901
55		KKSO5555V/O	830	880	KKSP5555V/O	861	911
35	58	KKSO3560V/O	798	848	KKSP3560V/O	830	880
40		KKSO4060V/O	809	859	KKSP4060V/O	840	890
45		KKSO4560V/O	819	869	KKSP4560V/O	851	901
50		KKSO5060V/O	830	880	KKSP5060V/O	861	911
55		KKSO5560V/O	840	890	KKSP5560V/O	872	922

Kaappien syvyydet ovineen. *Tilattaessa värikoodi lisätään tuotenumeron jälkeen. Ilmoita myös oven kätisyys V = saranat vasemmalla tai O = saranat oikealla sekä vetimen malli ja väri.

Siivouskaapit hyllyllä, korkeus 182 cm

L 40-50 cm, K 182 cm, S 48-58 cm



Leveys cm	Syvyys cm	Tuoteno*	Hinta	Hinta (GA1)
40	48	CKS400500V/O	567	617
45		CKS450500V/O	572	622
50		CKS500500V/O	578	628
40	53	CKS400550V/O	578	628
45		CKS450550V/O	583	633
50		CKS500550V/O	588	638
40	58	CKS400600V/O	588	638
45		CKS450600V/O	593	643
50		CKS500600V/O	599	649

Siivouskaapit siivousvälinetelineellä, korkeus 182 cm

L 40-50 cm, K 182 cm, S 48-58 cm

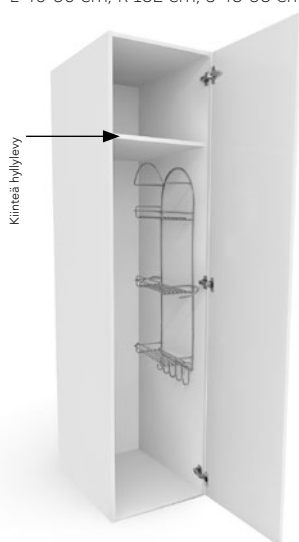

Leveys cm	Syvyys cm	Tuoteno*	Hinta	Hinta (GA1)
40	48	CKSI400500V/O	567	617
45		CKSI450500V/O	572	622
50		CKSI500500V/O	578	628
40	53	CKSI400550V/O	578	628
45		CKSI450550V/O	583	633
50		CKSI500550V/O	588	638
40	58	CKSI400600V/O	588	638
45		CKSI450600V/O	593	643
50		CKSI500600V/O	599	649

Korkea peili, sisäpuolella säilytystilaa, korkeus 182 cm

L 35 cm, S 12 cm, K 182 cm



Tuoteno	Hinta
KKHO3512M01	473

Kalusteen toimitukseen sisältyy vedin ja kätisyys valitaan asennettaessa.
KALUSTEEN VÄRI ON AINA VALKOINEN.

Korkean kaapin peili oven etupintaan, korkeus 181 cm

L 40-45 cm, K 181 cm



Leveys cm	Tuoteno	Hinta
40	OVIPEILI400	87
45	OVIPEILI450	94

Huom! Korkea kaappiin valittava peilin yhteydessä Lungo-vedin.

Kaappien syvyydet 48-58 cm ovineen. *Tilattaessa värikoodi lisätään tuotenumeron jälkeen.
Ilmoita myös oven kätisyys V = saranat vasemmalla tai O = saranat oikealla sekä vetimen malli ja väri.

Pyykki- ja säilytyskorit



Liukukiskot sisältyvät hintaan.
Pyykki- ja säilytyskorit ovat aina valkoiset.

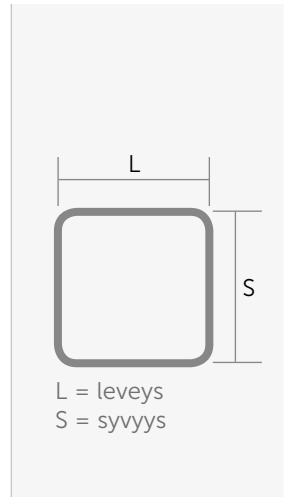
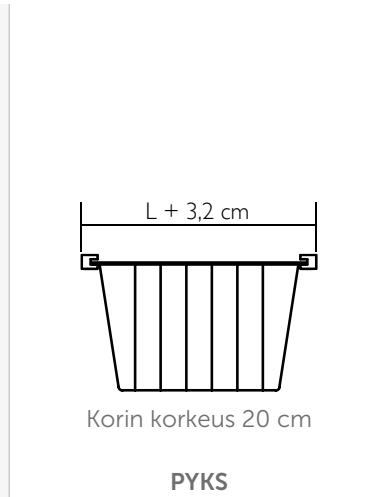
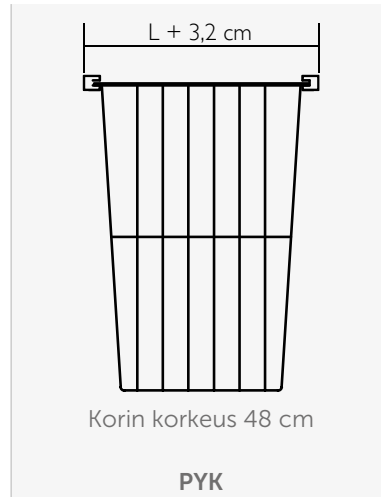

Korkean kaapin ja 1-ovisen alakaapin		Pyykkikorin		Säilytyskorin		Korien kehämitat	
leveys, cm	syvyys, cm	Tuotenumero	Hinta	Tuotenumero	Hinta	Leveys cm	Syvyys cm
30	29	PYK3030	45	PYKS3030	30	23,5	23,5
35		PYK3530	46	PYKS3530	31	28,5	23,5
40		PYK4030	47	PYKS4030	33	33,5	23,5
45		PYK4530	48	PYKS4530	34	38,5	23,5
50		PYK5030	49	PYKS5030	35	43,5	23,5
30	33	PYK3035	46	PYKS3035	31	23,5	28,5
35		PYK3535	47	PYKS3535	33	28,5	28,5
40		PYK4035	48	PYKS4035	34	33,5	28,5
45		PYK4535	49	PYKS4535	35	38,5	28,5
50		PYK5035	51	PYKS5035	36	43,5	28,5
30	38	PYK3040	47	PYKS3040	33	23,5	33,5
35		PYK3540	48	PYKS3540	34	28,5	33,5
40		PYK4040	49	PYKS4040	35	33,5	33,5
45		PYK4540	51	PYKS4540	36	38,5	33,5
50		PYK5040	53	PYKS5040	37	43,5	33,5
30	43	PYK3045	48	PYKS3045	34	23,5	38,5
35		PYK3545	49	PYKS3545	35	28,5	38,5
40		PYK4045	51	PYKS4045	36	33,5	38,5
45		PYK4545	53	PYKS4545	37	38,5	38,5
50		PYK5045	56	PYKS5045	38	43,5	38,5
30	48	PYK3050	49	PYKS3050	35	23,5	43,5
35		PYK3550	51	PYKS3550	36	28,5	43,5
40		PYK4050	53	PYKS4050	37	33,5	43,5
45		PYK4550	56	PYKS4550	38	38,5	43,5
50		PYK5050	58	PYKS5050	40	43,5	43,5
35	53	PYK3555	51	PYKS3555	37	28,5	48,5
40		PYK4055	53	PYKS4055	38	33,5	48,5
45		PYK4555	56	PYKS4555	39	38,5	48,5
50		PYK5055	58	PYKS5055	41	43,5	48,5
55		PYK5555	60	PYKS5555	41	48,5	48,5
35	58	PYK3560	52	PYKS3560	39	28,5	53,5
40		PYK4060	55	PYKS4060	41	33,5	53,5
45		PYK4560	57	PYKS4560	43	38,5	53,5
50		PYK5060	59	PYKS5060	43	43,5	53,5
55		PYK5560	61	PYKS5560	46	48,5	53,5
60		PYK6060	63	PYKS6060	48	53,5	53,5

Pyykki- ja säilytyskoriin korkeusmitat suuremmissa koossa ovat poikkeavia. Kysy lisätietoja myynnistämme.

Yläkaapit, **syvyys 20 cm** (Yläkaapit syvyydessä 35 cm löytyvät sivulta 157 alkaen)

1-oviset yläkaapit
L 30-60 cm, K 85 cm, S 20 cm



Tuotenro*	Leveys cm	Syvyys cm	Hinta	Hinta (GA1)
CYPX300200V/O	30	20	294	344
CYPX350200V/O	35		299	349
CYPX400200V/O	40		305	355
CYPX450200V/O	45		310	360
CYPX500200V/O	50		315	365
CYPX550200V/O	55		320	370
CYPX600200V/O	60		326	376

2-oviset yläkaapit
L 50-80 cm, K 85 cm, S 20 cm



CYPX500200	50	20	341	391
CYPX550200	55		352	402
CYPX600200	60		362	412
CYPX700200	70		394	444
CYPX800200	80		404	454

1-oviset yläkaapit
L 30-60 cm, K 59 cm, S 20 cm



CYPMX300200V/O	30	20	268	318
CYPMX350200V/O	35		273	323
CYPMX400200V/O	40		278	328
CYPMX450200V/O	45		284	334
CYPMX500200V/O	50		289	339
CYPMX550200V/O	55		294	344
CYPMX600200V/O	60		299	349

2-oviset yläkaapit
L 50-80 cm, K 59 cm, S 20 cm



CYPMX500200	50	20	310	360
CYPMX550200	55		320	370
CYPMX600200	60		331	381
CYPMX700200	70		362	412
CYPMX800200	80		373	423

CYPX-kaapeissa on kolme valkoista hyllyä.
CYPMX-kaapeissa on kaksi valkoista hyllyä.

* Tilattaessa värikoodi lisätään tuotenumeron jälkeen.

Ilmoita myös oven käsisyys V = saranat vasemmalla tai O = saranat oikealla sekä vetimen malli ja väri.

Yläkaapit, **syvyys 20 cm** (Yläkaapit syvyydessä 35 cm löytyvät sivulta 157 alkaen)

1-oviset yläkaapit
L 30-60 cm, K 85 cm, S 20 cm



Tuotenro*	Leveys cm	Syvyys cm	Hinta	Hinta (GA1)
CYHX300200V/O	30	20	294	344
CYHX350200V/O	35		299	349
CYHX400200V/O	40		305	355
CYHX450200V/O	45		310	360
CYHX500200V/O	50		315	365
CYHX550200V/O	55		320	370
CYHX600200V/O	60		326	376

2-oviset yläkaapit
L 50-80 cm, K 85 cm, S 20 cm



CYHX500200	50	20	341	391
CYHX550200	55		352	402
CYHX600200	60		362	412
CYHX700200	70		394	444
CYHX800200	80		404	454

Kippiovelliset yläkaapit
L 50-80 cm, K 37 cm, S 20 cm



CSVX500200	50	20	284	334
CSVX550200	55		289	339
CSVX600200	60		294	344
CSVX700200	70		315	365
CSVX800200	80		336	386

CYHX-kaapeissa on kaksi valkoista hyllyä.
CSVX-kaapeissa on yksi valkoinen hylly.
CYTMX-kaapeissa on yksi valkoinen hylly.

* Tilattaessa värikoodi lisätään tuotenumeron jälkeen.

Ilmoita myös oven käsisyys V = saranat vasemmalla tai O = saranat oikealla sekä vetimen malli ja väri.

KODINHOITO JA SÄILYTYS

Kalusteiden tuotetiedot ja hinnat

Ovet ja laatikoiden etusarjat

Maalattut



01
Maalattu valkoinen*

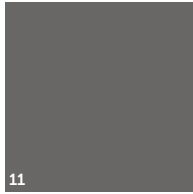

11
Maalattu grafiitinharmaa*

Ovet ja laatikoiden etusarjat ovat kosteudenkestävää maalattua MDF-kuitulevyä.

Puukuvioidut



E2
Vaalea tammi*

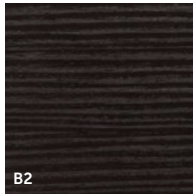

B2
Musta puu*

Ovet ja laatikoiden etusarjat ovat kosteudenkestävää puukuvioitua melamiinipäällystettyä kalustelevyä.

Korkeakiiltoiset



GA1
Korkeakiiltoinen valkoinen*

Ovet ja laatikoiden etusarjat ovat kiiltävää MDF-kuitulevyä.

Rungot

Runkojen sivut ovat kosteudenkestävää melamiinipäällystettyä kalustelevyä; valkoinen (01) ja grafiitinharmaa (11) tai puukuvioitua melamiinipäällystettyä kalustelevyä; vaalea tammi (E2) tai musta puu (B2). Korkeakiiltoisten kalusteiden runkojen sivut ovat aina valkoista kiiltävää akryylipinnoitettua MDF-kuitulevyä.

Hyllyt ja pohjat

Säilytyskaappien hyllyt ja pohjat ovat aina valkoista kosteudenkestävää melamiinipäällystettyä kalustelevyä.

* Tilattaessa värikoodi lisätään tuotenumeron perään.

Kalusteiden suojaus

Temalin kalusteet ovat kestäviä ja säilyvät hyvin huollettuina pitkään. Suosittelemme aina suojaamaan kalusteet suihkuseinällä. Kuivaa aina seisova vesi kalusteen eri pinnoilta. Lisäksi kylpyhuoneen riittävästä ilmanvaihdosta tulee huolehtia.

Toimitussisältö

Vaimennetut ovet

Kaikkia ovellisisissa kaapeissa (paitsi CSVX ja CYTMX-kaapeissa joissa vaimennetut ovimekanismit) on sarananvaimentimet.



Vaimennetut laatikot

Kaikki laatikkomme sulkeutuvat pehmeästi markkinoiden edistyneimpien, hidastimilla varustettujen liukukiskojen ansiosta. Laatikon korkeus-, sivuttais- ja kaltevuussäätö on tehty helpoksi 3D-kiskojen ansiosta.



Vetimet

Kalusteet toimitetaan ilman vedinläpiporauksia. Kromatut (CR) Cubix-vetimet toimitetaan irrallaan kalustetoimituksen mukana ellei tilauksessa ole muuta mainintaa.



Cubix-vetimen värin voit valita neljästä eri vaihtoehdosta; musta (B), valkoinen (01), kiiltävä kromi (CR), harjattu teräs (MCR). (Vakiona Trend, Design, Round ja Combi).



Convex-vetimen värin voit valita kolmesta eri vaihtoehdosta; musta (B), valkoinen (01), kiiltävä kromi (CR). (Vakiona: Mondo).

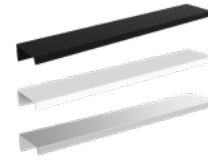

Lungo-vetimen värin voit valita kolmesta eri vaihtoehdosta; musta (B), valkoinen (01), harjattu teräs (MCR). (Vakiona Stella).



Stella

Stella- ja **Saga**-vetimen värin voit valita kahdesta eri vaihtoehdosta: kromi (CR), ruostumattomalta teräkseltä näyttävä pinnoite rst-look (RSTLOOK).



Saga

Lisävarusteet

Paneelivalot

Viimeistele yläkaapit kaapin alapohjaan asennetuilla ledivaloilla. Paneelivalon pelkistetty muotoilu tekee kokonaisuudesta raikkaan ja modernin.



Antislip-matto

Grafiitinharmaat liukumattomat antislip-matot sopivat kaikkiin suora- ja rakaitenmuotoisiin vetolaatikoihin. Lisätietoja löydät sivulta 180.

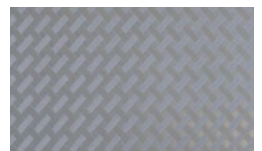

Alakaapit ovella

Alakaappi yhdellä ovella
L 30-60 cm, K 73 cm, S 38-58 cm



Alakaappi kahdella ovella
L 60-80 cm, K 73 cm, S 38-58 cm



Tuotenumero*	Leveys cm	Syvyys cm	Ovia kpl	Hinta	Hinta (GA1)
COO300400V/O	30	38	1	326	376
COO350400V/O	35		1	331	381
COO400400V/O	40		1	336	386
COO450400V/O	45		1	341	391
COO500400V/O	50		1	347	397
COO550400V/O	55		1	352	402
COO600400V/O	60		1	357	407
COO600400	60		2	357	407
COO700400	70		2	399	449
COO800400	80		2	410	460
COO300450V/O	30	43	1	331	381
COO350450V/O	35		1	336	386
COO400450V/O	40		1	341	391
COO450450V/O	45		1	347	397
COO500450V/O	50		1	352	402
COO550450V/O	55		1	357	407
COO600450V/O	60		1	362	412
COO600450	60		2	362	412
COO700450	70		2	410	460
COO800450	80		2	420	470
COO300500V/O	30	48	1	336	386
COO350500V/O	35		1	341	391
COO400500V/O	40		1	347	397
COO450500V/O	45		1	352	402
COO500500V/O	50		1	357	407
COO550500V/O	55		1	362	412
COO600500V/O	60		1	368	418
COO600500	60		2	368	418
COO700500	70		2	420	470
COO800500	80		2	431	481
COO300550V/O	30	53	1	341	391
COO350550V/O	35		1	347	397
COO400550V/O	40		1	352	402
COO450550V/O	45		1	357	407
COO500550V/O	50		1	362	412
COO550550V/O	55		1	368	418
COO600550V/O	60		1	373	423
COO600550	60		2	373	423
COO700550	70		2	431	481
COO800550	80		2	441	491
COO300600V/O	30	58	1	347	397
COO350600V/O	35		1	352	402
COO400600V/O	40		1	357	407
COO450600V/O	45		1	362	412
COO500600V/O	50		1	368	418
COO550600V/O	55		1	373	423
COO600600V/O	60		1	378	428
COO600600	60		2	378	428
COO700600	70		2	441	491
COO800600	80		2	452	502

COO-kaapeissa on yksi valkoinen hylly.

* Tilattaessa värikoodi lisätään tuotenumeron jälkeen. Ilmoita myös oven käteisyyden V = saranat vasemmalla tai O = saranat oikealla sekä vetimen malli ja väri.

Alakaapit ovella ja ylälaatikolla

Alakaappi yhdellä ovella
L 30-60 cm, K 73 cm, S 38-58 cm



Alakaappi kahdella ovella
L 30-60 cm, K 73 cm, S 38-58 cm



Tuotenumero*	Leveys cm	Syvyys cm	Ovia kpl	Hinta	Hinta (GA1)
COP300400V/O	30	38	1	446	496
COP350400V/O	35		1	457	507
COP400400V/O	40		1	467	517
COP450400V/O	45		1	478	528
COP500400V/O	50		1	488	538
COP550400V/O	55		1	499	549
COP600400V/O	60		1	509	559
COP600400	60		2	509	559
COP700400	70		2	551	601
COP800400	80		2	562	612
COP300450V/O	30	43	1	452	502
COP350450V/O	35		1	457	507
COP400450V/O	40		1	462	512
COP450450V/O	45		1	467	517
COP500450V/O	50		1	473	523
COP550450V/O	55		1	478	528
COP600450V/O	60		1	483	533
COP600450	60		2	483	533
COP700450	70		2	530	580
COP800450	80		2	541	591
COP300500V/O	30	48	1	457	507
COP350500V/O	35		1	462	512
COP400500V/O	40		1	467	517
COP450500V/O	45		1	473	523
COP500500V/O	50		1	478	528
COP550500V/O	55		1	483	533
COP600500V/O	60		1	488	538
COP600500	60		2	488	538
COP700500	70		2	541	591
COP800500	80		2	551	601
COP300550V/O	30	53	1	462	512
COP350550V/O	35		1	467	517
COP400550V/O	40		1	473	523
COP450550V/O	45		1	478	528
COP500550V/O	50		1	483	533
COP550550V/O	55		1	488	538
COP600550V/O	60		1	494	544
COP600550	60		2	494	544
COP700550	70		2	551	601
COP800550	80		2	562	612
COP300600V/O	30	58	1	467	517
COP350600V/O	35		1	473	523
COP400600V/O	40		1	478	528
COP450600V/O	45		1	483	533
COP500600V/O	50		1	488	538
COP550600V/O	55		1	494	544
COP600600V/O	60		1	499	549
COP600600	60		2	499	549
COP700600	70		2	562	612
COP800600	80		2	572	622

COP-kaapeissa on yksi valkoinen hylly.

* Tilattaessa värikoodi lisätään tuotenumeron jälkeen. Ilmoita myös oven käteisyyden V = saranat vasemmalla tai O = saranat oikealla sekä vetimen malli ja väri.

Alakaapit ovilla ja ylälaatikolla sekä pyykkikorilla

Alakaappi yhdellä ovella
L 30-60 cm, K 73 cm, S 38-58 cm



Alakaappi kahdella ovella
L 60 cm, K 73 cm, S 38-58 cm



Tuotenumro*	Leveys cm	Syvyys cm	Ovia kpl	Hinta	Hinta (GA1)
COPA300400V/O	30	38	1	499	549
COPA350400V/O	35		1	509	559
COPA400400V/O	40		1	520	570
COPA450400V/O	45		1	530	580
COPA500400V/O	50		1	541	591
COPA550400V/O	55		1	551	601
COPA600400V/O	60		1	562	612
COPA600400	60		2	562	612
COPA300450V/O	30	43	1	504	554
COPA350450V/O	35		1	509	559
COPA400450V/O	40		1	515	565
COPA450450V/O	45		1	520	570
COPA500450V/O	50		1	525	575
COPA550450V/O	55		1	530	580
COPA600450V/O	60		1	536	586
COPA600450	60		2	536	586
COPA300500V/O	30	48	1	509	559
COPA350500V/O	35		1	515	565
COPA400500V/O	40		1	520	570
COPA450500V/O	45		1	525	575
COPA500500V/O	50		1	530	580
COPA550500V/O	55		1	536	586
COPA600500V/O	60		1	541	591
COPA600500	60		2	541	591
COPA300550V/O	30	53	1	515	565
COPA350550V/O	35		1	520	570
COPA400550V/O	40		1	525	575
COPA450550V/O	45		1	530	580
COPA500550V/O	50		1	536	586
COPA550550V/O	55		1	541	591
COPA600550V/O	60		1	546	596
COPA600550	60		2	546	596
COPA300600V/O	30	58	1	520	570
COPA350600V/O	35		1	525	575
COPA400600V/O	40		1	530	580
COPA450600V/O	45		1	536	586
COPA500600V/O	50		1	541	591
COPA550600V/O	55		1	546	596
COPA600600V/O	60		1	551	601
COPA600600	60		2	551	601

COPA-kaapeissa on yksi valkoinen pyykkikori.

* Tilattaessa värikoodi lisätään tuotenumeron jälkeen. Ilmoita myös oven käteisyyden V = saranat vasemmalla tai O = saranat oikealla sekä vetimen malli ja väri.

Alakaapit kolmella laatikolla

L 30-80 cm, K 73 cm, S 38-58 cm



Tuotenumro*	Leveys cm	Syvyyys cm	Hinta	Hinta (GA1)
CL300400	30	38	557	607
CL350400	35		567	617
CL400400	40		578	628
CL450400	45		588	638
CL500400	50		599	649
CL550400	55		609	659
CL600400	60		620	670
CL700400	70		641	691
CL800400	80	662	712	
CL300450	30	43	567	617
CL350450	35		578	628
CL400450	40		588	638
CL450450	45		599	649
CL500450	50		609	659
CL550450	55		620	670
CL600450	60		630	680
CL700450	70		651	701
CL800450	80	672	722	
CL300500	30	48	578	628
CL350500	35		588	638
CL400500	40		599	649
CL450500	45		609	659
CL500500	50		620	670
CL550500	55		630	680
CL600500	60		641	691
CL700500	70		662	712
CL800500	80	683	733	
CL300550	30	53	588	638
CL350550	35		599	649
CL400550	40		609	659
CL450550	45		620	670
CL500550	50		630	680
CL550550	55		641	691
CL600550	60		651	701
CL700550	70		672	722
CL800550	80	693	743	
CL300600	30	58	599	649
CL350600	35		609	659
CL400600	40		620	670
CL450600	45		630	680
CL500600	50		641	691
CL550600	55		651	701
CL600600	60		662	712
CL700600	70		683	733
CL800600	80	704	754	

Allaskaapit kahdella laatikolla

L 30-80 cm, K 73 cm, S 38-58 cm



Tuotenumro*	Leveys cm	Syvyyys cm	Hinta	Hinta (GA1)
CLA300400	30	38	504	554
CLA350400	35		515	565
CLA400400	40		525	575
CLA450400	45		536	586
CLA500400	50		546	596
CLA550400	55		557	607
CLA600400	60		567	617
CLA700400	70		588	638
CLA800400	80	609	659	
CLA300450	30	43	515	565
CLA350450	35		525	575
CLA400450	40		536	586
CLA450450	45		546	596
CLA500450	50		557	607
CLA550450	55		567	617
CLA600450	60		578	628
CLA700450	70		599	649
CLA800450	80	620	670	
CLA300500	30	48	525	575
CLA350500	35		536	586
CLA400500	40		546	596
CLA450500	45		557	607
CLA500500	50		567	617
CLA550500	55		578	628
CLA600500	60		588	638
CLA700500	70		609	659
CLA800500	80	630	680	
CLA300550	30	53	536	586
CLA350550	35		546	596
CLA400550	40		557	607
CLA450550	45		567	617
CLA500550	50		578	628
CLA550550	55		588	638
CLA600550	60		599	649
CLA700550	70		609	659
CLA800550	80	620	670	
CLA300600	30	58	546	596
CLA350600	35		557	607
CLA400600	40		567	617
CLA450600	45		578	628
CLA500600	50		588	638
CLA550600	55		599	649
CLA600600	60		609	659
CLA700600	70		620	670
CLA800600	80	630	680	

*Tilattaessa värikoodi lisätään tuotenumeron jälkeen.

Alakaappi yhdellä ovella ja silityslaudalla

L 40-50 cm, K 73 cm, S 58 cm

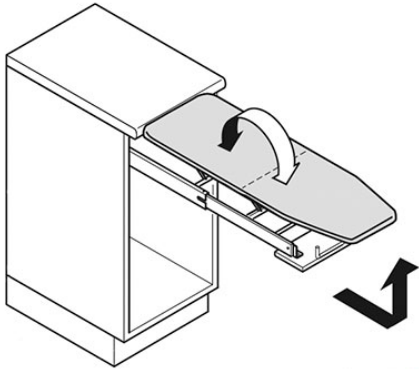

Tuotenumero*	Leveys cm	Syvyys cm	Hinta	Hinta(GA1)
COSL400600V/O	40	58	529	579
COSL450600V/O	45		539	589
COSL500600V/O	50		549	599

Kaappien syvyydet ovineen 58 cm.

Allaskaappi jätevaunulla

L 60-70 cm, K 73 cm, S 38-58 cm



Tuotenumero*	Leveys cm	Roska-astiat	Syvyys cm	Hinta	Hinta(GA1)
CLAJ600400	60	1 x 10,5 l 1 x 19 l	38	525	575
CLAJ700400	70	1 x 10,5 l 1 x 19 l		551	601
CLAJ600450	60	1 x 10,5 l 1 x 19 l	43	530	580
CLAJ700450	70	1 x 10,5 l 1 x 19 l		557	607
CLAJ600500	60	1 x 10,5 l 1 x 19 l	48	536	586
CLAJ700500	70	2 x 10,5 l 1 x 19 l		562	612
CLAJ600550	60	2 x 10,5 l 1 x 19 l	53	541	591
CLAJ700550	70	2 x 10,5 l 1 x 19 l		567	617
CLAJ600600	60	2 x 10,5 l 1 x 19 l	58	546	596
CLAJ700600	70	2 x 10,5 l 1 x 19 l		572	622

Kaappien syvyydet ovineen 38-58 cm.

* Tilattaessa värikoodi lisätään tuotenumeron jälkeen. Ilmoita myös oven käsisyys
V = saranat vasemmalla tai O = saranat oikealla sekä vetimen malli ja väri.

Matalat säilytyslaatikot

L 30-60 cm, K 30 cm, S 38-58 cm



Yläkaapit korkean kaapin päälle

L 30-60 cm, K 30 cm, S 38-58 cm



Tuotenumero*	Leveys cm	Syvyys cm	Hinta	Hinta (GA1)
CKMA300400	30	38	242	292
CKMA350400	35		247	297
CKMA400400	40		252	302
CKMA450400	45		257	307
CKMA500400	50		263	313
CKMA550400	55		268	318
CKMA600400	60	273	323	
CKMA300450	30	43	252	302
CKMA350450	35		257	307
CKMA400450	40		263	313
CKMA450450	45		268	318
CKMA500450	50		273	323
CKMA550450	55		278	328
CKMA600450	60	284	334	
CKMA300500	30	48	263	313
CKMA350500	35		268	318
CKMA400500	40		273	323
CKMA450500	45		278	328
CKMA500500	50		284	334
CKMA550500	55		289	339
CKMA600500	60	294	344	
CKMA300550	30	53	273	323
CKMA350550	35		278	328
CKMA400550	40		284	334
CKMA450550	45		289	339
CKMA500550	50		294	344
CKMA550550	55		299	349
CKMA600550	60	305	355	
CKMA300600	30	58	284	334
CKMA350600	35		289	339
CKMA400600	40		294	344
CKMA450600	45		299	349
CKMA500600	50		305	355
CKMA550600	55		310	360
CKMA600600	60	315	365	

Laatikoiden syvyydet etusarjoihin 38-58 cm.

Tuotenumero*	Leveys cm	Syvyys cm	Hinta	Hinta (GA1)
CKMY300400V/O	30	38	179	229
CKMY350400V/O	35		184	234
CKMY400400V/O	40		189	239
CKMY450400V/O	45		194	244
CKMY500400V/O	50		200	250
CKMY550400V/O	55		205	255
CKMY600400V/O	60	210	260	
CKMY300450V/O	30	43	189	239
CKMY350450V/O	35		194	244
CKMY400450V/O	40		200	250
CKMY450450V/O	45		205	255
CKMY500450V/O	50		210	260
CKMY550450V/O	55		215	265
CKMY600450V/O	60	221	271	
CKMY300500V/O	30	48	200	250
CKMY350500V/O	35		205	255
CKMY400500V/O	40		210	260
CKMY450500V/O	45		215	265
CKMY500500V/O	50		221	271
CKMY550500V/O	55		226	276
CKMY600500V/O	60	231	281	
CKMY300550V/O	30	53	210	260
CKMY350550V/O	35		215	265
CKMY400550V/O	40		221	271
CKMY450550V/O	45		226	276
CKMY500550V/O	50		231	281
CKMY550550V/O	55		236	286
CKMY600550V/O	60	242	292	
CKMY300600V/O	30	58	221	271
CKMY350600V/O	35		226	276
CKMY400600V/O	40		231	281
CKMY450600V/O	45		236	286
CKMY500600V/O	50		242	292
CKMY550600V/O	55		247	297
CKMY600600V/O	60	252	302	

Kaappien syvyydet ovineen 38-58 cm.

Huom! CKMY-kaappien alapohjiin ei ole mahdollista saada lisävalintana ledivalaistusta.

* Tilattaessa värikoodi lisätään tuotenumeron jälkeen.

Ilmoita myös oven käsisyys V = saranat vasemmalla tai O = saranat oikealla.

Yläkaapit, **syvyys 35 cm** (Yläkaapit syvyydessä 20 cm löytyvät sivulta 148 alkaen)

1-oviset yläkaapit L 30-60 cm, K 85 cm, S 35 cm



Tuotenro*	Leveys cm	Syvyys cm	Hinta	Hinta (GA1)
CYPX300350V/O	30	35	305	355
CYPX350350V/O	35		310	360
CYPX400350V/O	40		315	365
CYPX450350V/O	45		320	370
CYPX500350V/O	50		326	376
CYPX550350V/O	55		331	381
CYPX600350V/O	60		336	386

2-oviset yläkaapit L 50-80 cm, K 85 cm, S 35 cm



CYPX500350	50	35	352	402
CYPX550350	55		362	412
CYPX600350	60		373	423
CYPX700350	70		404	454
CYPX800350	80		415	465

1-oviset yläkaapit L 30-60 cm, K 59 cm, S 35 cm



CYPMX300350V/O	30	35	278	328
CYPMX350350V/O	35		284	334
CYPMX400350V/O	40		289	339
CYPMX450350V/O	45		294	344
CYPMX500350V/O	50		299	349
CYPMX550350V/O	55		305	355
CYPMX600350V/O	60		310	360

2-oviset yläkaapit L 50-80 cm, K 59 cm, S 35 cm



CYPMX500350	50	35	320	370
CYPMX550350	55		331	381
CYPMX600350	60		341	391
CYPMX700350	70		373	423
CYPMX800350	80		383	433

CYPX-kaapeissa on kolme valkoista hyllyä.
CYPMX-kaapeissa on kaksi valkoista hyllyä.

* Tilattaessa värikoodi lisätään tuotenumeron jälkeen.

Ilmoita myös oven käsisyys V = saranat vasemmalla tai O = saranat oikealla sekä vetimen malli ja väri.

Yläkaapit, **syvyys 35 cm** (Yläkaapit syvyydessä 20 cm löytyvät sivulta 148 alkaen)

1-oviset yläkaapit

L 30-60 cm, K 85 cm, S 35 cm



Tuotenro*	Leveys cm	Syvyys cm	Hinta	Hinta (GA1)
CYHX300350V/O	30	35	305	355
CYHX350350V/O	35		310	360
CYHX400350V/O	40		315	365
CYHX450350V/O	45		320	370
CYHX500350V/O	50		326	376
CYHX550350V/O	55		331	381
CYHX600350V/O	60		336	386

2-oviset yläkaapit

L 50-80 cm, K 85 cm, S 35 cm



CYHX500350	50	35	352	402
CYHX550350	55		362	412
CYHX600350	60		373	423
CYHX700350	70		404	454
CYHX800350	80		415	465

Kippiovelliset yläkaapit

L 50-80 cm, K 37 cm, S 35 cm



CSVX500350	50	35	284	334
CSVX550350	55		299	349
CSVX600350	60		305	355
CSVX700350	70		326	376
CSVX800350	80		347	397

Taiteovelliset yläkaapit

L 60-80 cm, K 59 cm, S 35 cm



CYTMX600350	60	35	578	628
CYTMX700350	70		588	638
CYTMX800350	80		599	649

CYHX-kaapeissa on kaksi valkoista hyllyä.

CSVX-kaapeissa on yksi valkoinen hylly.

CYTMX-kaapeissa on yksi valkoinen hylly.

* Tilattaessa värikoodi lisätään tuotenumeron jälkeen.

Ilmoita myös oven käsisyys V = saranat vasemmalla tai O = saranat oikealla sekä vetimen malli ja väri.

Korkea kaappi kahdella ovella, korkeus 212 cm

L 40-60 cm, K 212 cm, S 38-58 cm



Leveys cm	Syvyys cm	Tuotenro*	Hinta	Hinta (GA1)
40	38	CKK2400400V/O	484	534
50		CKK2500400V/O	495	545
60		CKK2600400V/O	505	555
40	48	CKK2400500V/O	504	554
50		CKK2500500V/O	515	565
60		CKK2600500V/O	525	575
40	58	CKK2400600V/O	525	575
50		CKK2500600V/O	536	586
60		CKK2600600V/O	546	596

CKK2-kaapeissa on kolme säädettävää hyllyä.

Korkea kaappi kahdella ovella ja kolmella sisälaatikolla, korkeus 212 cm

L 40-60 cm, K 212 cm, S 38-58 cm



Leveys cm	Syvyys cm	Tuotenro*	Hinta	Hinta (GA1)
40	38	CKK2SL400400V/O	1177	1227
50		CKK2SL500400V/O	1207	1257
60		CKK2SL600400V/O	1241	1291
40	48	CKK2SL400500V/O	1212	1262
50		CKK2SL500500V/O	1243	1293
60		CKK2SL600500V/O	1280	1330
40	58	CKK2SL400600V/O	1248	1298
50		CKK2SL500600V/O	1280	1330
60		CKK2SL600600V/O	1320	1370

CKK2SL-kaapeissa on neljä säädettävää hyllyä.

Kaappien syvyydet 48-58 cm ovineen. *Tilattaessa värikoodi lisätään tuotenumeron jälkeen.
Ilmoita myös oven käteisyys V = saranat vasemmalla tai O = saranat oikealla sekä vetimen malli ja väri.

Pyykki- ja säilytyskorit



Liukukiskot sisältyvät hintaan.
Pyykki- ja säilytyskorit ovat aina valkoiset.

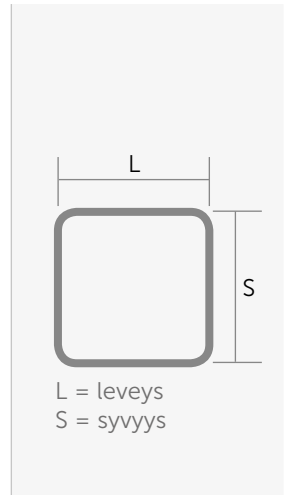
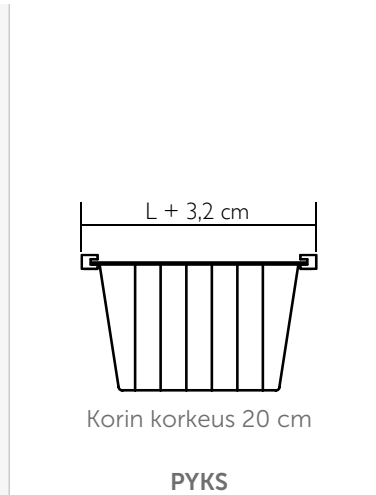

Korkean kaapin ja 1-ovisen alakaapin		Pyykkikorin		Säilytyskorin		Korien kehämitat	
leveys, cm	syvyys, cm	Tuotenumero	Hinta	Tuotenumero	Hinta	Leveys cm	Syvyys cm
30	29	PYK3030	45	PYKS3030	29	23,5	23,5
35		PYK3530	46	PYKS3530	30	28,5	23,5
40		PYK4030	47	PYKS4030	32	33,5	23,5
45		PYK4530	48	PYKS4530	33	38,5	23,5
50		PYK5030	49	PYKS5030	34	43,5	23,5
30	33	PYK3035	46	PYKS3035	30	23,5	28,5
35		PYK3535	47	PYKS3535	32	28,5	28,5
40		PYK4035	48	PYKS4035	33	33,5	28,5
45		PYK4535	49	PYKS4535	34	38,5	28,5
50		PYK5035	51	PYKS5035	35	43,5	28,5
30	38	PYK3040	47	PYKS3040	32	23,5	33,5
35		PYK3540	48	PYKS3540	33	28,5	33,5
40		PYK4040	49	PYKS4040	34	33,5	33,5
45		PYK4540	51	PYKS4540	35	38,5	33,5
50		PYK5040	53	PYKS5040	36	43,5	33,5
30	43	PYK3045	48	PYKS3045	33	23,5	38,5
35		PYK3545	49	PYKS3545	34	28,5	38,5
40		PYK4045	51	PYKS4045	35	33,5	38,5
45		PYK4545	53	PYKS4545	36	38,5	38,5
50		PYK5045	56	PYKS5045	37	43,5	38,5
30	48	PYK3050	49	PYKS3050	34	23,5	43,5
35		PYK3550	51	PYKS3550	35	28,5	43,5
40		PYK4050	53	PYKS4050	36	33,5	43,5
45		PYK4550	56	PYKS4550	37	38,5	43,5
50		PYK5050	58	PYKS5050	39	43,5	43,5
35	53	PYK3555	51	PYKS3555	36	28,5	48,5
40		PYK4055	53	PYKS4055	37	33,5	48,5
45		PYK4555	56	PYKS4555	38	38,5	48,5
50		PYK5055	58	PYKS5055	40	43,5	48,5
55		PYK5555	60	PYKS5555	40	48,5	48,5
35	58	PYK3560	52	PYKS3560	38	28,5	53,5
40		PYK4060	55	PYKS4060	40	33,5	53,5
45		PYK4560	57	PYKS4560	42	38,5	53,5
50		PYK5060	59	PYKS5060	42	43,5	53,5
55		PYK5560	61	PYKS5560	44	48,5	53,5
60		PYK6060	63	PYKS6060	46	53,5	53,5

Pyykki- ja säilytyskorien korkeusmitat suuremmissa koossa ovat poikkeavia. Kysy lisätietoja myynnistämme.

Siivouskaappivarusteet

	Tuotenro	Tuotekuvas	Hinta
	HT070641	Keskuspölynimurin letkunpidike	29
	HT0700038	Silityslaudan pidike / letkunpidike	18
	HT070602	Siivouskomeron lankahylly	43
	HT070636	Siivouskomeron sarja (kemikaalikaappi + lokerot ja letkukaari)	135

Yläkulmakaapit, korkeus 59 cm

L 50-60 cm, K 59 cm, S 20 ja 35 cm

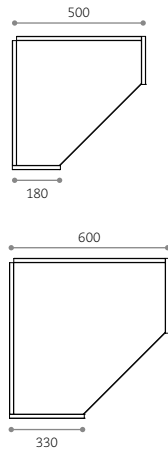

Leveys cm	Syvyys cm	Tuotenro*	Hinta	Hinta (GA1)
50	20	CYOKMX500200V/O	373	423
60	35	CYOKMX600350V/O	394	444

Yläkulmakaapit, korkeus 85 cm

L 50-60 cm, K 85 cm, S 20 ja 35 cm

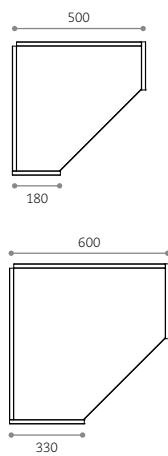

Leveys cm	Syvyys cm	Tuotenro*	Hinta	Hinta (GA1)
50	20	CYOKX500200V/O	383	433
60	35	CYOKX600350V/O	404	454

Taiteovelliset yläkulmakaapit, korkeus 59 cm

L 60 cm, K 59 cm, S 60 cm



Leveys cm	Syvyys cm	Korkeus cm	Tuotenro*	Hinta	Hinta (GA1)
60	60	59	CYOKKM600600V/O	404	454

Taiteovelliset yläkulmakaapit, korkeus 85 cm

L 60 cm, K 85 cm, S 60 cm



Leveys cm	Syvyys cm	Korkeus cm	Tuotenro*	Hinta	Hinta (GA1)
60	60	85	CYOKKX600600V/O	415	465

*Tilattaessa värikoodi lisätään tuotenumeron jälkeen.

Ilmoita myös oven kätisyys V = saranat vasemmalla tai O = saranat oikealla sekä vetimen malli ja väri.

Taiteovellinen alakulmakaappi

L 90 cm, K 73 cm, S 90 cm



Taiteovellisen alakulmakaapin toimitukseen sisältyy yksi säädettävä kalustehylly.

Leveys cm	Syvyys cm	Tuotenro*	Hinta	Hinta (GA1)
90	90	CAKK900900V/O	620	670

Alakulmakaapit korkealla ovella

L 90 cm, K 73 cm, S 38-58 cm



Kuvassa V = vasenkätinen alakulmakaappi

Leveys cm	Syvyys cm	Tuotenro*	Hinta	Hinta (GA1)
90	38	CAKU900400V/O	462	512
90	43	CAKU900450V/O	473	523
90	48	CAKU900500V/O	483	533
90	53	CAKU900550V/O	494	544
90	58	CAKU900600V/O	504	554

Esimerkkikuvat kulmaratkaisuista:

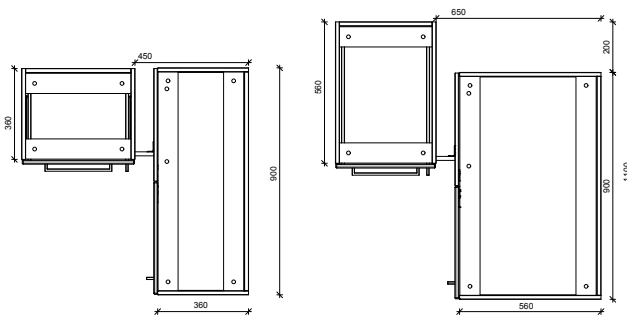

Laminaattitasojen (ainoastaan 30 mm paksut) kulmaratkaisuihin on saatavissa erilaisia liitoskoneistuksia hintaan 27,50/kpl. Kysy lisätietoja myynnistämme.

*Tilattaessa värikoodi lisätään tuotenumeron jälkeen.
Ilmoita myös oven käteisyys V = saranat vasemmalla tai O = saranat oikealla sekä vetimen malli ja väri.

MATALAT IRTOSIVUT (kylpyhuone/khh) tukinastat

Kaapin runkosyvyys, mm	Irtosivun syvyys, mm	Irtosivun korkeus, mm	Tuotenro*	Hinta	Hinta (GA1)
360	378	855	IS360855	63	80
410	428	855	IS410855	63	80
460	478	855	IS460855	63	80
510	528	855	IS510855	63	80
560	578	855	IS560855	63	80

MATALAT IRTOSIVUT (sokkeleiden kanssa)

Kaapin runkosyvyys, mm	Irtosivun syvyys, mm	Irtosivun korkeus, mm	Tuotenro*	Hinta	Hinta (GA1)
360	378	877	IS360877	63	80
410	428	877	IS410877	63	80
460	478	877	IS460877	63	80
510	528	877	IS510877	63	80
560	578	877	IS560877	63	80

PUOLIKORKEAT IRTOSIVUT tukinastoilla (pesukonekehysten kanssa)

Kaapin runkosyvyys, mm	Irtosivun syvyys, mm	Irtosivun korkeus, mm	Tuotenro*	Hinta	Hinta (GA1)
560	578	1250	IS5601250	74	102

KORKEAT IRTOSIVUT

Kaapin runkosyvyys, mm	Irtosivun syvyys, mm	Irtosivun korkeus, mm	Tuotenro*	Hinta	Hinta (GA1)
560	578	2270	IS5602270	84	135

Irtosivujen tukinastoja voi säätää 7–25 mm.

SOKKELILEVYT

Leveys mm	Korkeus mm	Tuotenro*	Hinta / kpl	Hinta (GA1) / kpl
2000	150	SOKKELIL	34	44

Materiaalitiedot:

Värit M01, M11, E2, B2 ovat melamiinipäällystettyä lastulevyä.
Väri GA1 on korkeakilloista akryylipinnoitettua MDF-kuitulevyä.



*Tilattaessa värikoodi lisätään tuotenumeron jälkeen.

ERGO1 -pesukoneen tukikehys

Tuotenumero	Leveys, mm	Syvyys, mm	Hinta	Hinta (GA1)
ERGO1	632	578	685	735



ERGO1:n toimitukseen sisältyy:

- harmaa eloksoitua alumiinia oleva tukikehys
- valkoinen laatikko, etusarjan väri valittavissa*
- laminaattitaso 600x600x30 mm**
- kaksi irtosivua 1250x578x16 mm + säädettävät tukinastat***
- laminaattitaso 640x600x30 mm**

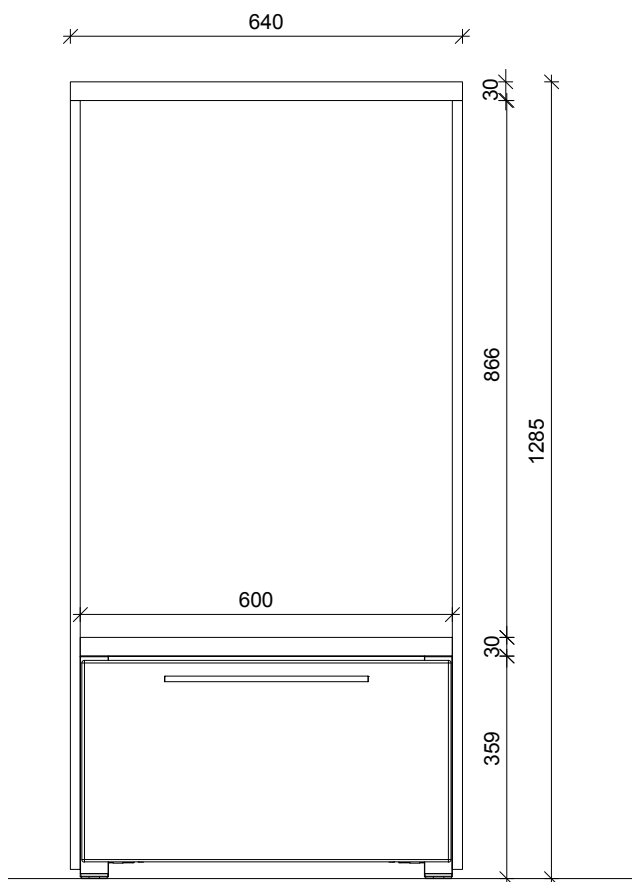

* Tilattaessa lisää etusarjan värikoodi tuotenumeron jälkeen sekä vetimen malli ja väri, väri vaihtoehdot löydät sivulta 140.

** Tilattaessa ilmoita laminaattitason värikoodi, väri vaihtoehdot löydät sivulta 167. ERGO1 toimitetaan ainoastaan 30 mm laminaattitasoilla.

*** Tilattaessa ilmoita irtosivujen värikoodi. Väri vaihtoehdot löydät sivulta 164. Toimitamme irtosivut valkoisina (M01), jollei muuta mainita.

ERGO2 -pesukoneen tukikehys

Tuotenro	Leveys, mm	Syvyys, mm	Hinta	Hinta (GA1)
ERGO2	1240	578	1142	1192



ERGO2:n toimitukseen sisältyy:

- kaksi harmaata eloksoitua alumiinia olevaa tukikehystä
- kaksi valkoista laatikkoa, etusarjojen väri valittavissa*
- laminaattitaso 1200x600x30 mm**
- kaksi irtosivua 1250x578x16 mm + säädettävät tukinastat***
- laminaattitaso 1240x600x30 mm**

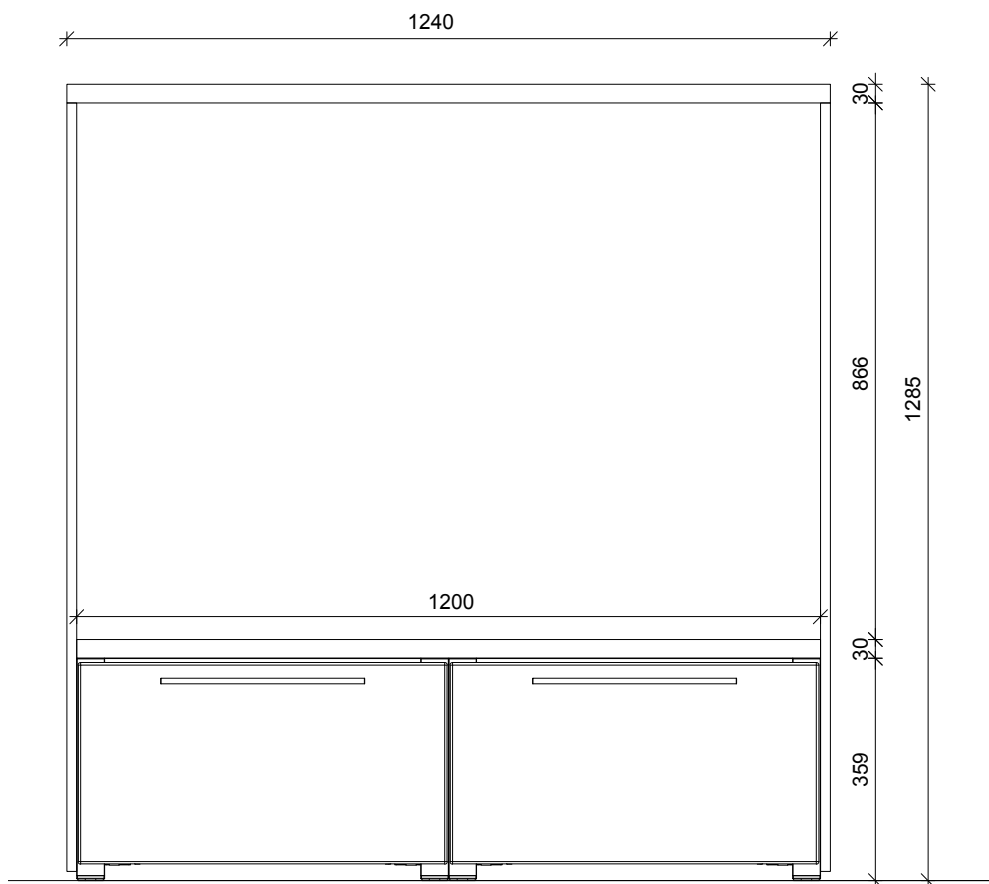

* Tilattaessa lisää etusarjan värikoodi tuotenumeron jälkeen sekä vetimen malli ja väri, väri vaihtoehdot löydät sivulta 140.

** Tilattaessa ilmoita laminaattitason värikoodi, väri vaihtoehdot löydät sivulta 167. ERGO2 toimitetaan ainoastaan 30 mm laminaattitasoilla.

*** Tilattaessa ilmoita irtosivujen värikoodi. Väri vaihtoehdot löydät sivulta 164. Toimitamme irtosivut valkoisina (M01), jollei muuta mainita.

Ympäristöitetut laminaattitasot

Huom! Toimitamme laminaattitasot ilman allasaukkoa.

Suojaa laminaattitasoon tekemäsi allasaukon reunat vedeltä esim. venelakalla.

Materiaali	Laminaattipinnoitettu lastulevy
Paksuus	n. 30 mm
Reunat	Näkyvät reunat on suojattu 2 mm ABS-nauhalla
Reunamuoto	Suora reuna
Päätynauhoitus	Tason värinen

Tilausesimerkki: Valkoinen yksipuolinen laminaattitaso (paksuus 30 mm) 60x40 cm

= Tuotenro LAM40030-101, 600x400x30 mm



(= LAM+syvyys mm+paksuus mm-1 tai 2 (yksi- tai kaksipuolinen taso)+varikoodi, tilattava pituus mm x syvyys mm x paksuus mm).

Huom! Tilauksessa on ilmoitettava tarkat mitat: pituus mm x syvyys mm x paksuus mm. Määrämittaiset pituudet ja syvyydet on myös tilattavissa. Laminaattitasot laskutetaan seuraavan täyden desimetrin mukaan, esim. tason pituus 640 mm, laskutushinta 0,70 juoksumetriä (jm). Pituus- ja syvyydsteranssit ovat +/- 2 mm. Tason maksimipituus on 3000 mm.

	Väri	Värikoodi	Paksuus mm	YKSIPUOLEISET LAMINAATIT						KAKSIPUOLEISET LAMINAATIT					
				Hinta / jm						Hinta / jm					
				Syvyys 35 cm	Syvyys 40 cm	Syvyys 45 cm	Syvyys 50 cm	Syvyys 55 cm	Syvyys 60 cm	Syvyys 35 cm	Syvyys 40 cm	Syvyys 44 cm	Syvyys 50 cm	Syvyys 55 cm	Syvyys 60 cm
	Valkoinen laminaattipinnoitettu lastulevy. Reunamuoto on suora.	406	30	104	104	114	114	125	125	127	127	139	139	152	152
	Harmaa puu laminaattipinnoitettu lastulevy. Reunamuoto on suora.	608	30	114	114	125	125	135	135	139	139	152	152	164	164
	Vaalea tammi laminaattipinnoitettu lastulevy. Reunamuoto on suora.	650	30	114	114	125	125	135	135	140	140	154	154	166	166
	Ruskea puu laminaattipinnoitettu lastulevy. Reunamuoto on suora.	1392	30	114	114	125	125	135	135	136	136	149	149	161	161
	Musta laminaattipinnoitettu lastulevy. Reunamuoto on suora.	1455	30	114	114	125	125	135	135	140	140	154	154	166	166

POLARIS-laminaattitasot

Polaris-laminaatin rikas ja syvä pinta on kuin Pohjantähden lohdullinen valo, joka kutsuu luokseen. Polaris-laminaatin pehmeä ja täyteläinen väri luo innovatiivisen ja mielikuvituksellisen vaikutelman. Polaris on hienostunut ja kestävä lähtökohta epätavallisia ratkaisuja etsiville. Polaris on sileä ja samettinen koskettaa, ja sen pinnan ominaisuudet ovat tavanomaisesta poikkeavia: se kestää naarmuja ja kuumuutta sekä hylkii sormenjälkiä. Tämä verraton kestävyys ja samettisen pehmeuden yhdistelmä antaa Polarikselle futuristista viehätystä ja tekee siitä ihanteellisen materiaalivalinnan ultramodernien suunnitelmien toteutukselle. Sen miellyttävä ja ainutlaatuinen vaikutelma vetoaa kaikkiin aisteihin. Polaris-tasot täyttävät M1-päästöluokan vaatimukset.

	Väri	Värikoodi	Paksuus mm	Hinta / jm					
				Syvyys 35 cm	Syvyys 40 cm	Syvyys 45 cm	Syvyys 50 cm	Syvyys 55 cm	Syvyys 60 cm
	Valkoinen	2904	14	180	180	190	200	210	220
	Sahara	2908	14	180	180	190	200	210	220
	Grafiitti	2909	14	180	180	190	200	210	220
	Musta	2902	14	180	180	190	200	210	220

Tilausesimerkki: Valkoinen Polaris-laminaattitaso 60x40 cm

= **Tuotenro POLARIS40014-2904, 600x400 mm** (= POLARIS+syvyys mm+paksuus mm-värikoodi, tilattava pituus mm x syvyys mm).

Huom! Määrämittaisia pituuksia ja syvyyksiä on myös mahdollista tilata, tason minimisyvyys on 150 mm ja maksimipituus 3000 mm.

Pituus- ja syvyytoleranssit ovat +/- 2 mm. Polaris-laminaattitasot laskutetaan seuraavan täyden desimetrin mukaan, esim. tason pituus 640 mm, laskutushinta 0,70 juoksumetriä (jm).

HI-MACS®-komposiittitasot

HI-MACS® on akryylipohjainen kivi-komposiitti, joka sopii hyvin tiloihin, joissa vaaditaan kovaa kulutuksenkestoa yhdistettynä edustavaan ulkonäköön.

Persoonallisen ulkoasun lisäksi materiaali on helppohoitoinen ja nopeasti puhdistettavissa. Useat hapot ja alkalit eivät jätä HI-MACS® -pintaan minkäänlaisia jälkiä eikä materiaalin tiivistä, kuiduttomasta rakenteesta irtoa hiukkasia. Saumaton pinta takaa, etteivät bakteerit ja home jää siivouksen jälkeen nurkkiin itämään. HI-MACS® soveltuu hyvin tiloihin, joissa on korkeat hygieenisuusvaatimukset. HI-MACS® on hyväksytty käytettäväksi pinnoissa, jotka ovat kosketuksessa elintarvikkeiden kanssa.

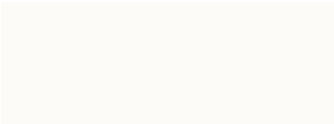
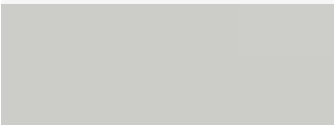
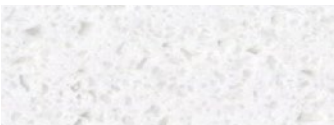
	Väri	Värikoodi	Paksuus mm	Hinta / jm					
				Syvyys 35 cm	Syvyys 40 cm	Syvyys 45 cm	Syvyys 50 cm	Syvyys 55 cm	Syvyys 60 cm
	Valkoinen	S028	12	255	255	270	285	300	315
	Harmaa	S005	12	270	270	285	300	315	330
	Andromeda	T017	12	380	380	410	440	470	495

Tilausesimerkki: Valkoinen HI-MACS®-komposiittitaso 60x40 cm





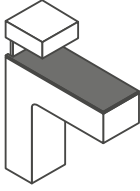
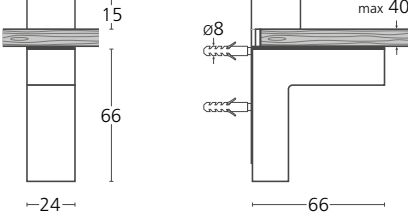

= **Tuotenro KOM40012-S028, 600x400 mm** (= KOM+syvyys mm+paksuus mm-värikoodi, tilattava pituus mm x syvyys mm).

Huom! Määrämittaisia pituuksia ja syvyyksiä on myös mahdollista tilata, tason minimisyvyys on 150 mm ja maksimipituus 3000 mm. Pituus- ja syvyytoleranssit ovat +/- 2 mm. HI-MACS®-komposiittitasot laskutetaan seuraavan täyden desimetrin mukaan, esim. tason pituus 640 mm, laskutushinta 0,70 juoksumetriä (jm).

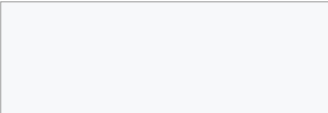
KANNATTIMET

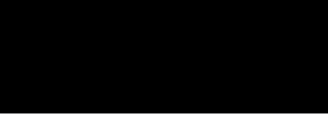
	Muu tiedot	Tuotenro	Hinta
 	Kiiltävä kromi <ul style="list-style-type: none"> - hyllyn paksuus 3-40 mm - hyllyn suositeltava enimmäissyvyys 300 mm - kannattimien suositeltava enimmäisetäisyys toisistaan 400 mm - suositeltava enimmäiskuormitus hyllyn keskikohdasta mitattuna 40 kg - hyllyn maksimipaksuus 40 mm 	KAN445CR	17
	Matta kromi <ul style="list-style-type: none"> - hyllyn paksuus 3-40 mm - hyllyn suositeltava enimmäissyvyys 300 mm - kannattimien suositeltava enimmäisetäisyys toisistaan 400 mm - suositeltava enimmäiskuormitus hyllyn keskikohdasta mitattuna 40 kg - hyllyn maksimipaksuus 40 mm 	KAN445MCR	17
	Matta musta <ul style="list-style-type: none"> - hyllyn paksuus 3-40 mm - hyllyn suositeltava enimmäissyvyys 300 mm - kannattimien suositeltava enimmäisetäisyys toisistaan 400 mm - suositeltava enimmäiskuormitus hyllyn keskikohdasta mitattuna 40 kg - hyllyn maksimipaksuus 40 mm 	KAN445B	17

HYLLYTASOT

	Väri	Värikoodi	Paksuus mm	Hinta / jm	
				Syvyys 20	Syvyys 30 cm
	POLARIS-LAMINAATTI / VALKOINEN Ympärinauhottua kosteudenkestävää laminaattipäällystettyä lastulevyä	2904	14	90	135
	POLARIS-LAMINAATTI / SAHARA Ympärinauhottua kosteudenkestävää laminaattipäällystettyä lastulevyä	2908	14	90	135
	POLARIS-LAMINAATTI / GRAFIITTI Ympärinauhottua kosteudenkestävää laminaattipäällystettyä lastulevyä	2909	14	90	135
	POLARIS-LAMINAATTI / MUSTA Ympärinauhottua kosteudenkestävää laminaattipäällystettyä lastulevyä	2902	14	90	135
	HI-MACS® VALKOINEN akryylijohjainen kivikomposiitti	S028	12	130	195
	HI-MACS® HARMAA akryylijohjainen kivikomposiitti	S005	12	130	195
	HI-MACS® ANDROMEDA akryylijohjainen kivikomposiitti	T017	12	190	245

Tilausesimerkki: Valkoinen melamiini hylly 100x20 cm
= Tuotenro IRHYL20M01, 1000x200 mm (= IRHYL+syvyys mm+värikoodi, tilattava pituus mm x syvyys mm).

Huom! Määrämittaisia pituuksia ja syvyyksiä on myös mahdollista tilata, tason minimisyvyys on 150 mm ja maksimipituus 3000 mm. Pituus- ja syvyytsteranssit ovat +/- 2 mm. Hyllytasot laskutetaan seuraavan täyden desimetrin mukaan, esim. tason pituus 640 mm, laskutushinta 0,70 juoksumetriä (jm).

ERILLISET LASIHYLLYT

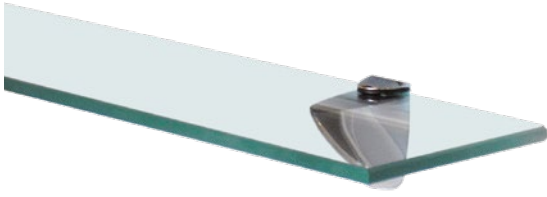

Hintaan sisältyy:

- 8 mm paksu karkaistu lasihylly
- kannakkeet

Leveys cm	Syvyys cm	Tuotenumero	Kannakkeet kpl	Hinta
40	12,5	LH40	2	55
45	12,5	LH45	2	57
50	12,5	LH50	2	59
55	12,5	LH55	2	61
60	12,5	LH60	2	63
65	12,5	LH65	2	65
70	12,5	LH70	2	69
75	12,5	LH75	2	69
80	12,5	LH80	2	71
85	12,5	LH85	3	73
90	12,5	LH90	3	77
100	12,5	LH100	3	87
110	12,5	LH110	3	98
120	12,5	LH120	3	109

ERILLISET EMALOIDUT ALTAAT

Tuotenumero 925001
Hinta 152,-

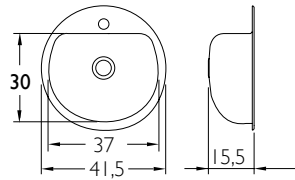

Tuotenumero 925101
Hinta 168,-

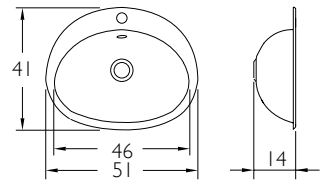

Tuotenumero 905201
Hinta 152,-

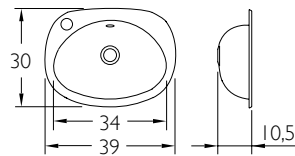

Tuotenumero 9060AN
Hinta 214,-

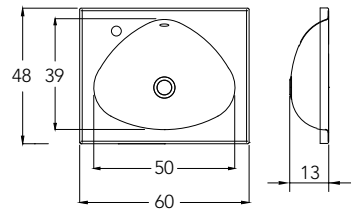

Tuotenumero 905101
Hinta 168,-

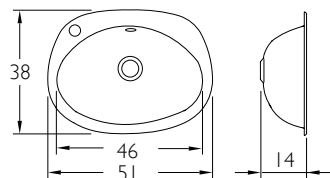

Uppoaltaiden toimitukseen sisältyy:

PopUp -pohjaventtiili, vesilukko, reunatiiviste (ei NELIÖ-altaissa), sahaussabluuna ja kiinnitystarvikkeet.
Muiden altaiden osalta ks. toimitussisältöä sivulta 172.

ERILLISET EMALOIDUT ALTAAT

Valkoinen
Tuotenro 9L3501
Hinta 390,-

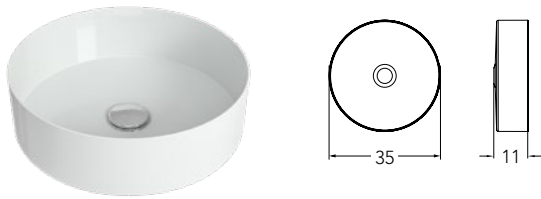

Tuotenro 905401
Hinta 147,-



Musta
Tuotenro 9L3524
Hinta 390,-

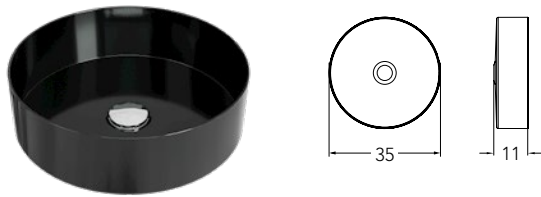

Tuotenro 905501
Hinta 194,-



Mattamusta/valkoinen
Tuotenro 9L3501M
Hinta 590,-

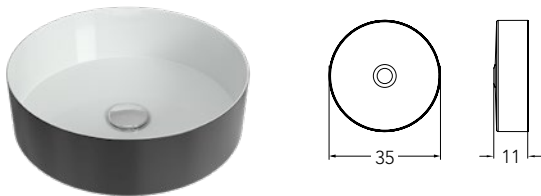

Tuotenro 906401
Hinta 247,-



Dark Iron/valkoinen
Tuotenro 9L3501D
Hinta 590,-

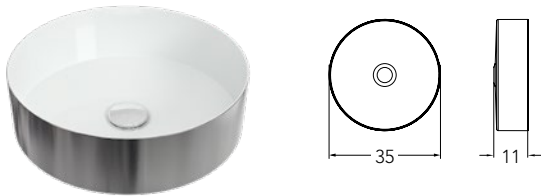

Tuotenro 906501
Hinta 284,-



Kulta/valkoinen
Tuotenro 9L3501G
Hinta 590,-

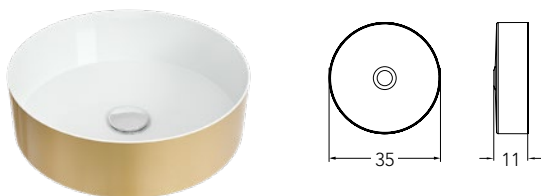

Tuotenro 9064N01
Hinta 273,-

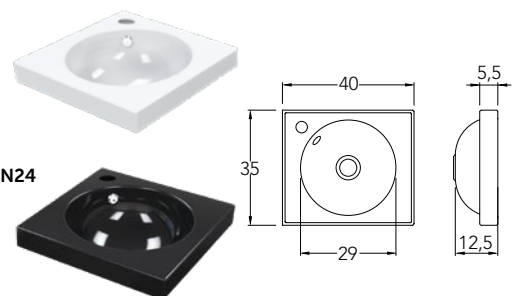

Pronssi/valkoinen
Tuotenro 9L3501B
Hinta 590,-

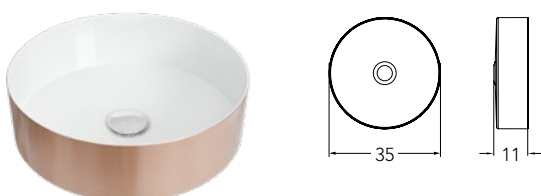

Tuotenro 9065N01
Hinta 310,-

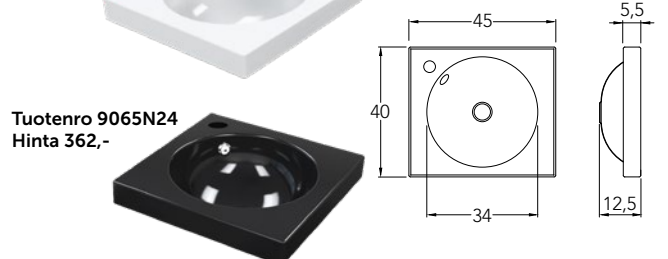

Tuotenro 9065N24
Hinta 362,-

SUORAKAITEEN MUOTOISET TASOALTAAT

Vaihtoehto A



Vaihtoehto B

Vaihtoehto C (lisättyä tukikaiteella)



INFO

Vaihtoehto A, hinta sisältää

- tasoaltaan 10 cm korkealla reunalla
- täydellisen vesilukon
- seinäkannakkeet.

Vaihtoehto B, hinta sisältää

- tasoaltaan, 5 cm korkealla reunalla ja korotetulla takareunalla
- täydellisen vesilukon
- seinäkannakkeet.

Vaihtoehto C, hinta sisältää

- tasoaltaan, 5 cm korkealla reunalla ja korotetulla takareunalla
- täydellisen vesilukon
- seinäkannakkeet
- tukikaiteen
- säätökappaleet.

Tasoaltaiden leveys- ja syvyystoleranssi on +5/-0 mm.

Suorakaiteen muotoisissa tasoaltaissa $\geq 97,5$ cm on pisarareuna (ei koske vaihtoehto A).

Tason syvyys 30 cm, pieni allas (34x24 cm) keskellä

Vaihtoehto B



Vaihtoehto C



Leveys cm	Tasoallas vaihtoehto B		Tasoallas vaihtoehto C	
	Tuotenro	Hinta	Tuotenro	Hinta
42,5	EB425300	272	-	-
47,5	EB475300	277	-	-
52,5	EB525300	283	-	-
57,5	EB575300	288	EC575300	353
62,5	EB625300	294	EC625300	364
67,5	EB675300	299	EC675300	375
72,5	EB725300	304	EC725300	386
82,5	EB825300	316	EC825300	408
92,5	EB925300	326	EC925300	430

Tason syvyys 35 cm, pieni allas (34x24 cm) keskellä

Vaihtoehto B



Vaihtoehto C



Leveys cm	Tasoallas vaihtoehto B		Tasoallas vaihtoehto C	
	Tuotenro	Hinta	Tuotenro	Hinta
42,5	EB425350	283	-	-
47,5	EB475350	288	-	-
52,5	EB525350	294	-	-
57,5	EB575350	299	EC575350	375
62,5	EB625350	304	EC625350	386
67,5	EB675350	309	EC675350	396
72,5	EB725350	316	EC725350	430
82,5	EB825350	326	EC825350	451
92,5	EB925350	337	EC925350	473

Tason syvyys 40 cm, vakioallas (46x31 cm), hanareikä vasemmalla

Vaihtoehto A



Vaihtoehto B



Vaihtoehto C



Leveys cm	Tasoallas vaihtoehto A		Tasoallas vaihtoehto B		Tasoallas vaihtoehto C	
	Tuotenro	Hinta	Tuotenro*	Hinta	Tuotenro*	Hinta
57,5	EAH575400	343	EB575400	321	EC575400	396
62,5	EAH625400	348	EB625400	326	EC625400	408
67,5	EAH675400	353	EB675400	331	EC675400	418
72,5	EAH725400	359	EB725400	337	EC725400	430
82,5	EAH825400	369	EB825400	348	EC825400	451
92,5	EAH925400	381	EB925400V/K/O	359	EC925400V/K/O	473
102,5	EAH1025400	391	EB1025400V/K/O	369	EC1025400V/K/O	495
112,5	-	-	EB1125400V/K/O	381	EC1125400V/K/O	516
122,5	-	-	EB1225400V/K/O	391	EC1225400V/K/O	538

Tason syvyys 45 cm, vakioallas (46x31 cm), hanareikä keskellä (takana)

Vaihtoehto B

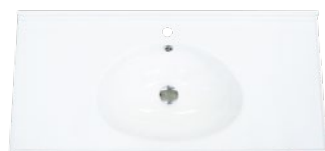

Vaihtoehto C

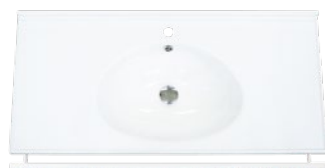

Leveys cm	Tasoallas vaihtoehto B		Tasoallas vaihtoehto C	
	Tuotenro*	Hinta	Tuotenro*	Hinta
57,5	EB575450-T	331	EC575450-T	408
62,5	EB625450-T	337	EC625450-T	418
67,5	EB675450-T	343	EC675450-T	430
72,5	EB725450-T	348	EC725450-T	440
82,5	EB825450-T	290	EC825450-T	462
92,5	EB925450V/K/O-T	369	EC925450V/K/O-T	483
102,5	EB1025450V/K/O-T	381	EC1025450V/K/O-T	505
112,5	EB1125450V/K/O-T	391	EC1125450V/K/O-T	527
122,5	EB1225450V/K/O-T	403	EC1225450V/K/O-T	549

Tason syvyys 50 cm, vakioallas (46x31 cm), hanareikä keskellä (takana)

Vaihtoehto B



Vaihtoehto C

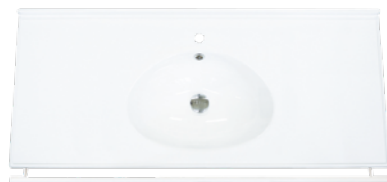

Leveys cm	Tasoallas vaihtoehto B		Tasoallas vaihtoehto C	
	Tuotenro*	Hinta	Tuotenro*	Hinta
57,5	EB575500	343	EC575500	430
62,5	EB625500	348	EC625500	440
67,5	EB675500	353	EC675500	451
72,5	EB725500	359	EC725500	462
82,5	EB825500	369	EC825500	483
92,5	EB925500V/K/O	381	EC925500V/K/O	505
102,5	EB1025500V/K/O	391	EC1025500V/K/O	527
112,5	EB1125500V/K/O	403	EC1125500V/K/O	549
122,5	EB1225500V/K/O	424	EC1225500V/K/O	570

* Lisää tilattaessa allas vasemmalla = V, keskellä = K tai oikealla = O

VALKOISET TASOALTAAT VASEMMALLA TAI OIKEALLA VIISTEELLÄ

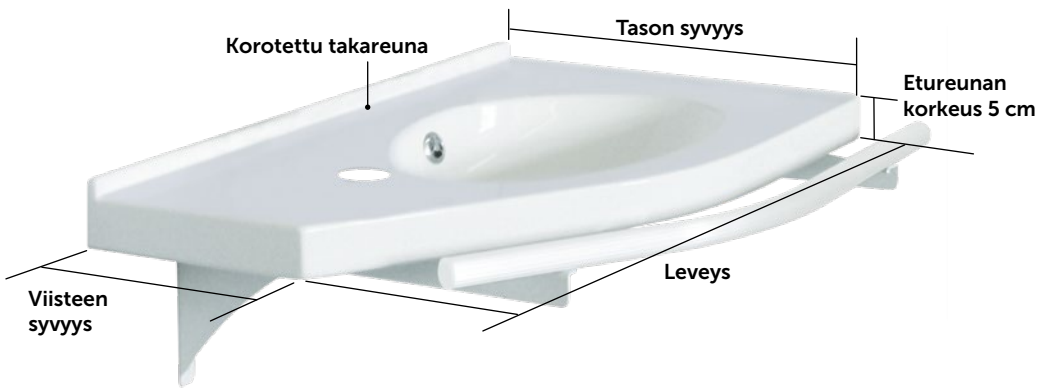

INFO

Vaihtoehto A, hinta sisältää
 - tasoaltaan
 - täydellisen vesilukon.

Vaihtoehto B, hinta sisältää
 - tasoaltaan
 - täydellisen vesilukon
 - seinäkannakkeet.

Vaihtoehto C, hinta sisältää
 - tasoaltaan
 - täydellisen vesilukon
 - seinäkannakkeet
 - tukikaiteen
 - säätökappaleet.

Tasoaltaiden leveys- ja syvyystoleranssi on +5/-0 mm.

Tason syvyys 30/17 cm, pieni allas (34x24 cm)

Tuotenro MA6753000



Leveys cm	Viisteen syvyys cm	Tasoallas vaihtoehto A		Tasoallas vaihtoehto B		Tasoallas vaihtoehto C	
		Tuotenro*	Hinta	Tuotenro*	Hinta	Tuotenro*	Hinta
67,5	17	MA675300V/O	250	MB675300V/O	309	-	-
72,5	17	MA725300V/O	256	MB725300V/O	316	MC725300V/O	396

* Ilmoita tilattaessa V = viiste vasemmalla tai O = viiste oikealla

Tuotenro MC6753000



Tason syvyys 35/22 cm, pieni allas (34x24 cm)

Tuotenro MA725350V



Leveys cm	Viisteen syvyys cm	Tasoallas vaihtoehto A		Tasoallas vaihtoehto B		Tasoallas vaihtoehto C	
		Tuotenro*	Hinta	Tuotenro*	Hinta	Tuotenro*	Hinta
67,5	17	MA675350V/O	261	MB675350V/O	321	-	-
72,5	17	MA725350V/O	266	MB725350V/O	326	MC725350V/O	408

* Ilmoita tilattaessa V = viiste vasemmalla tai O = viiste oikealla

Tuotenro MC725350V



Tason syvyys 40/27 cm, vakioallas (46x31 cm)

Tuotenumero MA775400O

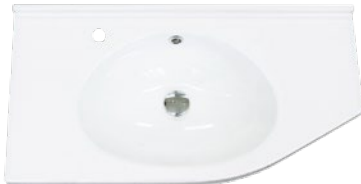

Tuotenumero MC775400O



Leveys cm	Viisteen syvyys cm	Tasoallas vaihtoehto A		Tasoallas vaihtoehto B		Tasoallas vaihtoehto C	
		Tuotenumero*	Hinta	Tuotenumero*	Hinta	Tuotenumero*	Hinta
67,5	27	MA675400V/O	283	MB675400V/O	331	-	-
72,5	27	MA725400V/O	288	MB725400V/O	337	MC725400V/O	430
77,5	27	MA775400V/O	294	MB775400V/O	343	MC775400V/O	440
82,5	27	MA825400V/O	299	MB825400V/O	348	MC825400V/O	451

* Ilmoita tilattaessa V = viiste vasemmalla tai O = viiste oikealla

Tason syvyys 45/32 cm, vakioallas (46x31 cm)

Tuotenumero MA825450V

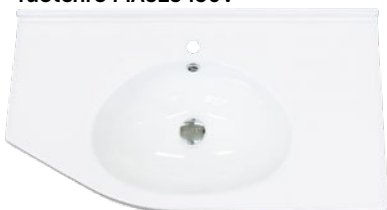

Tuotenumero MC825450V



Leveys cm	Viisteen syvyys cm	Tasoallas vaihtoehto A		Tasoallas vaihtoehto B		Tasoallas vaihtoehto C	
		Tuotenumero*	Hinta	Tuotenumero*	Hinta	Tuotenumero*	Hinta
67,5	32	MA675450V/O	294	MB675450V/O	343	-	-
72,5	32	MA725450V/O	299	MB725450V/O	348	MC725450V/O	418
77,5	32	MA775450V/O	304	MB775450V/O	353	MC775450V/O	430
82,5	32	MA825450V/O	309	MB825450V/O	359	MC825450V/O	440

* Ilmoita tilattaessa V = viiste vasemmalla tai O = viiste oikealla

Monikäyttöinen pesukoneallas

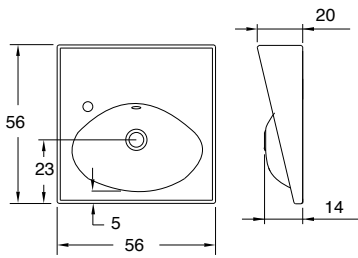

Leveys cm	Syvyys cm	Tuotenro	Hinta
56	56	938301	268

Pesukonealtaan hintaan sisältyy:

- vesilukko
- ylivuotovarustus.

Tasoaltaiden säädettävät kannakkeet



Manuaalisesti korkeussuunnassa säädettävät kannakkeet kiskoineen.

Tuotenro	Hinta/pari
9393	89

Tukikaiteet suorakaiteen muotoisille tasoaltaille

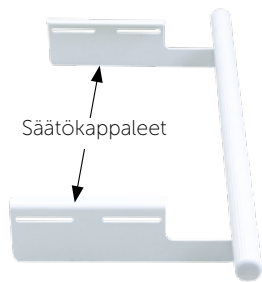

Tukikaide kiinnitetään säätökappaleiden avulla tasoaltaan esiporattuihin seinäkannakkeisiin.

Muut mitat tilauksesta. Kaiteen hintaan sisältyy kaksi säätökappaletta kiinnitysruuveineen.

Leveys cm	Tuotenro	Hinta
57,5	TKK575	131
62,5	TKK625	134
67,5	TKK675	138
77,5	TKK775	141
77,5	TKK775	144
82,5	TKK825	147
87,5	TKK875	150
92,5	TKK925	153
97,5	TKK975	156
102,5	TKK1025	161
107,5	TKK1075	165
112,5	TKK1125	169
117,5	TKK1175	173
122,5	TKK1225	179

Tukikaiteet lisävarusteena suorakaiteen muotoisille allaskaapeille



Leveys cm	Tuotenro	Hinta
57,5	TK575	97
62,5	TK625	99
67,5	TK675	101
72,5	TK725	103
77,5	TK775	105
82,5	TK825	107
87,5	TK875	109
92,5	TK925	111
97,5	TK975	113
102,5	TK1025	116
107,5	TK1075	118
112,5	TK1125	121
117,5	TK1175	123
122,5	TK1225	126

VAKIOALTAIDEN HANAREIÄT

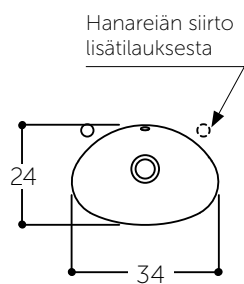

Pieni allas

Tasoallas syvyyksissä 30 ja 35 cm, hanareikä vasemmalla.

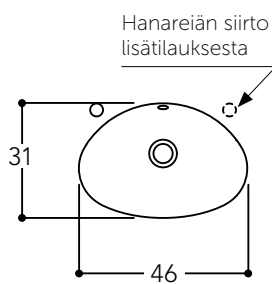

Vakioallas

Tasoallas syvyydessä 40 cm, hanareikä vasemmalla.

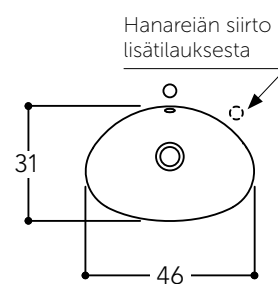

Vakioallas

Tasoallas syvyyksissä 45 ja 50 cm, hanareikä keskellä.

LISÄPALVELUT



Hanareiän paikan muutos, poisto ja toisen reiän lisääminen.
Hinta 99,-/allas.



Tasoltaan pinnoitus kokomustaksi.
Hinta 85,-/allas



Altaan (allaskupin) pinnoitus vaaleansinisellä huomiovärillä.
Hinta 99,-/allas









Muut erikoismitat max leveys 200 cm. Hinta kysyttäessä.









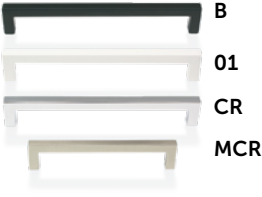
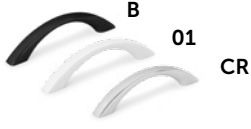
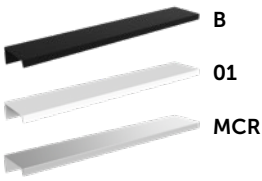

Toimitusaika 15 työpäivää.
Palvelusta saa lisätietoja myynnistämme.

Kaikki hinnat ovat verollisia suositushintoja.

Tukijalat

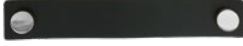
	Tuotenro	Tuotekuvaus	Hinta
	TJ90CR	Kiiltävä kromi Korkeus 9 cm, säätövara +15 mm.	11
	TJ90MCR	Mattakromi Korkeus 9 cm, säätövara +15 mm.	11
	TJ147CR	Kiiltävä kromi Korkeus 14,7 cm, säätövara +15 mm.	14
	TJ147MCR	Mattakromi Korkeus 14,7 cm, säätövara +15 mm.	14
	TJ200CR	Kiiltävä kromi Korkeus 20 cm, säätövara +15 mm.	16
	TJ150	Kiiltävä kromi Korkeus 15 cm, säätövara +30 mm.	14
	TJSOK150	Sokkelijalat Sokkelijalkoja käytetään kodinhoito- tai säilytyskalusteissa, jotka asennetaan sokkelilautojen kanssa. Muovisten sokkelijalkojen korkeus on säädettävissä ja toimitukseen sisältyy kiinnikkeet.	10 / setti
	TJC20001	Valkoinen, 5x5 cm, korkeus 20 cm, säätövara +20 mm	16

Vetimet

	Tuotenumero	Soveltuvuus/tuotekuvaus	Hinta
CUBIX 	CV96B/01/CR/MCR	Ovet/etulevyt 183-208 mm	6
	CV128B/01/CR/MCR	Ovet/etulevyt 220-285 mm	9
	CV160B/01/CR/MCR	Ovet/etulevyt 300-358 mm	11
	CV256B/01/CR/MCR	Ovet/etulevyt 370-450 mm	13
	CV320B/01/CR/MCR	Ovet/etulevyt 470-600 mm	16
	CV448B/01/CR/MCR	Laatikat 620-1200 mm	22
	CONVEX 	MV96CR/B/01	Ovet/etulevyt 183-208 mm
MV128CR/B/01		Ovet/etulevyt 220-285 mm	9
MV160CR/B/01		Ovet/etulevyt 300-358 mm	11
MV256CR/B/01		Ovet/etulevyt 370-450 mm	13
MV320CR/B/01		Ovet/etulevyt 470-600 mm	16
MV448CR/B/01		Laatikat 620-1200 mm	22
LUNGO 		LUNGO136, harjattu alumiini	
	LUNGO235, harjattu alumiini		10
	LUNGO535, harjattu alumiini		22
	Lungo136, valkoinen ja musta		7
	Lungo235, valkoinen ja musta		11
	Lungo535, valkoinen ja musta		25
	SAGA 	SAGA128CR	
SAGA128RSTLOOK			9
SAGA320CR			18
SAGA320RSTLOOK			18
STELLA 		STELLA128CR	
	STELLA128RSTLOOK		9
	STELLA224CR		14
	STELLA224RSTLOOK		14
	       	Ticu	
Tacu		c/c 128 mm	9
LeatherECR		c/c 128 mm	22
LeatherTECR		c/c 128 mm	22
LeatherBCR		c/c 128 mm	22
PKVEDIN		Kiiltävä kromattu	9
PULSECR		Kiiltävä kromattu	5
PULSEMCR		Matta kromattu	5

Antislip-matto

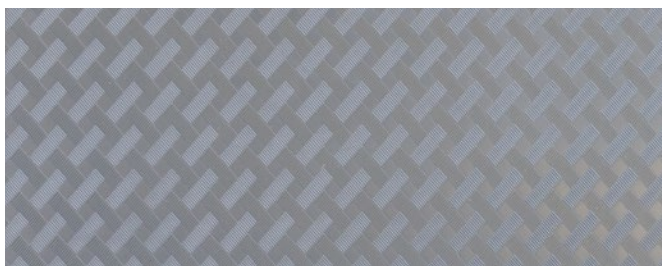

Grafiitinharmaa liukumaton antislip-matto sopii kaikkiin suorakaiteenmuotoisiin vetolaatikkoihin.

Kaapin syvyys, cm	Laatikon syvyys, cm	Laatikon etusarjan leveys, mm		
		220 - 600	601 - 900	901 - 1200
33 ja 38	20, 25 ja 30	11	13	15
43 ja 48	35 ja 40	13	15	17
53 ja 58	45 ja 50	15	17	19

Tuoteno PMLOKKP

Ilmoita tilattaessa mihin kalusteeseen (Temalin tuoteno) haluat tilata maton tai anna laatikonpohjan tarkat mitat (mm).

Laatikonjakajat

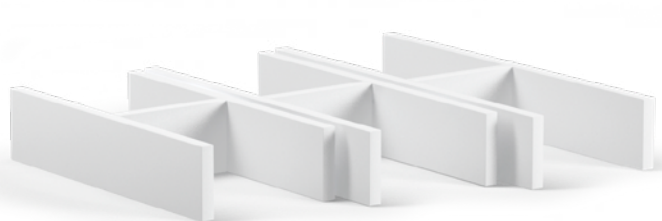

Tuoteno	Alakaapin syvyys cm	Koko cm	Hinta
LJH40	40 (38)	27,3 x 17,2 x 8	26
LJH45	45 (43)	32,3 x 17,2 x 8	26
LJH50	50 (48)	37,3 x 17,2 x 8	26

Muoviset sisälokerikot

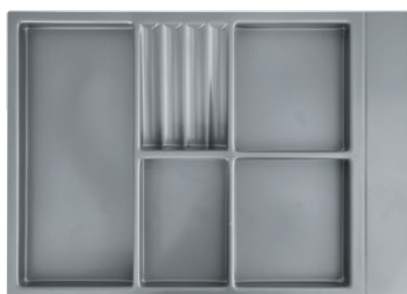

SL222200-SL372300



SL422300

Tuoteno	Syvyys mm	Leveys mm	Alakaapin (runгон) syvyys cm	Hinta
SL222200	222	200	35 (33)	25
SL272250	272	250	40 (38)	27
SL322300	322	300	45 (43)	30
SL372300	372	300	50 (48)	33
SL422300	422	300	55 (53)	36
SL422300	422	300	60 (58)	36

Upotettavat altaat

	Tuotenro	Tuotekuvaus	Hinta
	JAZZP50	Upotettava Jazz-allas. Se on erinomainen valinta keittiöön, jossa tiskataan käsin suuret padat ja kattilat sekä uuninpellit. Loistovalinta se on myös kodinhoitohuoneeseen, jossa käsipyykin ja kumisaappaiden pesu sujuu huolettomasti reilun altaan äärellä. Allaskaapin minimileveys 60 cm.	299
	JAZZNELIÖP40PT	Upotettava Jazz-allas. Tilava yksialtainen ratkaisu niin keittiöön kuin kodinhoitohuoneeseenkin. Tilasta riippuen peset altaassa astiat kuin pienet pyykkitkin. Allaskaapin minimileveys 40 cm.	190
	JAZZTEMPOT38PT	Upotettava pyöreä irtoallas. Stalan allas T-38PT on oiva apu keittiössä; siinä hoituu näppärästi niin käsintiskaus kuin ruoan esivalmistelukin, kun avuksi ottaa puisen leikkuulaudan. Allaskaapin minimileveys 50 cm.	185
	Combo P50-60	ComboL allas on syvä, tilava ja moderni allas hana-alueella. Tässä altaassa on tilaa pestä huolettomasti niin isot padat, kattilat kuin uunipellitkin. Erinomainen hanatuki mahdollistaa korkean hanan valinnan altaan yhteyteen. Allaskaapin minimileveys 60 cm.	432
	Lyria L50-60	Modernisoitu allas edullisempaan kategoriaan. Mitat 485x340x180 mm. Allaskaapin minimileveys 60 cm.	289
	Combo CEG40-50B	Musta komposiittiallas. Pieniin keittiöihin ja kodinhoitohuoneisiin. Mitat 400x500x200 mm. Allaskaapin minimileveys 40 cm.	349
	CEG51-57B	Musta komposiittiallas. Mitat 570x510x200 mm. Allaskaapin minimileveys 60 cm.	449
	RST600600KT	Terästaso, jossa allas keskellä, hana takana. Mitat L600 x S600. Allaskaapin minimileveys 60 cm.	353,30
	RST700600KT	Terästaso, jossa allas keskellä, hana takana. Mitat L700 x S600. Allaskaapin minimileveys 70 cm.	353,30
	RST800600KT	Terästaso, jossa allas keskellä, hana takana. Mitat L800 x S600. Allaskaapin minimileveys 80 cm.	353,30

Altaan hintaan sisältyy täydellinen vesilukko. Huomioi hanan vaatima asennustila.

STALA*Designer suunnitteluohjelma

Suunnittele helposti oma keittiötaso Stalan suunnitteluohjelmalla osoitteessa www.stala.fi. Valitse ensin tuoteperhe ja siirry sen jälkeen suunnittelemaan työtaso. Keittiötasojen suunnitteluohjelma STALA*Designer on helppokäyttöinen. Voit jakaa, tallentaa ja tulostaa suunnittelutyösi ja purkaa Stalan tuotekoodin kuvaksi. Antamiesi valintojen perusteella saat mallinnoksen, piirroskuvan ja hinnan tuotteelle. Linkki: <http://www.stala.fi/#!Suunnitteluohjelma>

ORAS hanat

INSPERA			INSPERA		
	Tuotenro	Tuotekuvaus		Tuotenro	Tuotekuvaus
	3001F	Korkea pesuallashana, Uutuus tulossa 2018		3012F	Pesuallashana, Bidetta käsisuihku, Uutuus tulossa 2018
	3002F	Korkea pesuallashana, Bidetta-käsisuihku, Uutuus tulossa 2018		3006F	Pesuallashana, Uutuus tulossa 2018
	3010F	Pesuallashana, Uutuus tulossa 2018		3005F	Pesuallashana, Bidetta-käsisuihku, Uutuus tulossa 2018

INSPERA TULOSSA MARKKINOILLE 2018. KYSY LISÄÄ JÄLLEENMYYJÄLTÄSI!

CUBISTA				OPTIMA			
	Tuotenro	Tuotekuvaus	Hinta		Tuotenro	Tuotekuvaus	Hinta
	2810	Pesuallashana	164		2710FG	Pesuallashana	150
	2812	Pesuallashana, Bidetta-käsisuihku	235		2712FG	Pesuallashana, Bidetta-käsisuihku	203
	2802	Korkea pesuallashana, Bidetta-käsisuihku	361				

ORAS hanat









SAFIRA				SAFIRA			
	Tuotenro	Tuotekuvaus	Hinta		Tuotenro	Tuotekuvaus	Hinta
	1010	Pesuallashana	113		1013	Pesuallashana, jossa pesukoneventtiili	207,01
	1012	Pesuallashana, Bidetta-käsisuihku	172		1014	Pesuallashana, jossa pesukoneventtiili ja Bidetta-käsisuihku	254
	1011F	Pesuallashana	126		1033	Pesuallashana, jossa kääntyvä korkea juoksuputki ja Bidetta-käsisuihku	247
	1001F	Pesuallashana, Bidetta-käsisuihku	185,22		1034	Pesuallashana, jossa kääntyvä korkea juoksuputki, pesukoneventtiili ja Bidetta-käsisuihku	273

SÄHKÖTARVIKKEET







	Tuotenro	Tuotekuvaus	Hinta
	LEDSPOTNY	Ledispotti (varaosa) IP44, 1,7W, 4000 K, 5 cm johto/naarasliitin + 2 m johto/naaras/koirasliitin.	16
	LEDISPOTTI1	Yläkaapin alapohjaan upotettava ledispotti IP44, 1,7W, 4000 K, 5 cm johto/naarasliitin + 2 m johto/naaras/koirasliitin. <i>Yläkaapin leveydet 30-60 cm.</i> Huom! Mainittava yläkaapin tilauksessa että halutaan LEDISPOTTI1. Lisäksi tarvitaan yksi muuntaja LEDDRIVER1612C kuutta ledispottia ja/tai jokaista seinää varten.	40
	LEDISPOTTI2	Yläkaapin alapohjaan upotettavat ledispotit (2 kpl) IP44, 1,7W, 4000 K, 5 cm johto/naarasliitin + 2 m johto/naaras/koirasliitin. <i>Yläkaapin leveydet 70-80 cm</i> Huom! Mainittava yläkaapin tilauksessa että halutaan LEDISPOTTI2. Lisäksi tarvitaan yksi muuntaja LEDDRIVER1612C kuutta ledispottia ja/tai jokaista seinää varten.	70
	LEDDRIVER1612	Peilikaapin ledispotin muuntaja Ledispotin muuntaja 0-15 W. Johdot 0,4/0,1 m	26
	LEDDRIVER1612C	Yläkaapin (seinäkaapin) muuntaja Ledispotin muuntaja 0-15 W. Johdot 1,5 m pistotulpalla ja 0,1 m 6-pikaliitäntä. Yksi muuntaja tarvitaan 1-6 ledispottia kohden.	32
	LEDKR	Ledispotin korokerengas	5
	LTKPIST1	Pistorasia laatikkoon 1-osainen pistorasia IP54 lapsisuojaus. Kaksilaatikkaisen kylpyhuonekalusteen ylemmän laatikkoon (oikealle) esiasennettu pistorasia. Toimitus sisältää pistorasian, suojakotelon ja vedonpoistajan.	53
	VVK	Vikavirtakatkaisin Kalusteeseen upotettava vikavirtakatkaisin IP30. Vikavirtakatkaisinta voidaan käyttää OPTIMAL-peilikaappeissa.	116
	VVP	Vikavirtapistorasia IP44 Useimpiin valoilla varustettuihin peilikaappeihin (OPTIMAL-peilikaappeja lukuun ottamatta) on saatavana yksiosainen vikavirtapistorasia kaksiosaisen vakio-pistorasian tilalle. Mainittava peilikaappitilauksen yhteydessä koska pistorasian vaihtaminen ei onnistu jälkikäteen.	158

Sähköasennuksia saavat tehdä vain valtuutetut sähköalan ammattilaiset.

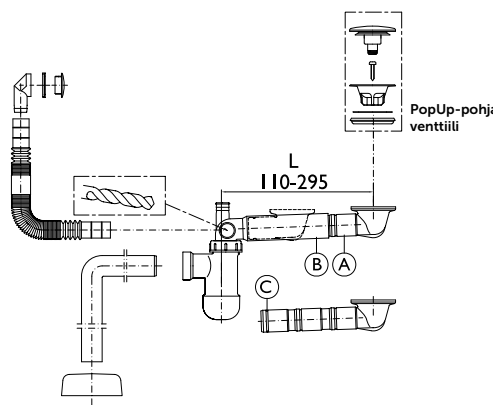
SÄHKÖTARVIKKEET

	Tuotenro	Tuotekuvaus	Hinta
	HT152711	PANEELILED Q1 1-OS. 100X100 24V. Toimitetaan irrallaan. Sähkömiestä ei tarvita paneelivalon asennuksessa.	89
	HT152712	PANEELILED Q1 2-OS. 100X100 24V. Toimitetaan irrallaan. Sähkömiestä ei tarvita paneelivalon asennuksessa.	137
	HT152713	PANEELILED Q1 3-OS. 100X100 24V. Toimitetaan irrallaan. Sähkömiestä ei tarvita paneelivalon asennuksessa.	185
	HT152714	PANEELILED Q1 4-OS. 100X100 24V. Toimitetaan irrallaan. Sähkömiestä ei tarvita paneelivalon asennuksessa.	233
	HT152715	PANEELILED Q1 5-OS. 100X100 24V. Toimitetaan irrallaan. Sähkömiestä ei tarvita paneelivalon asennuksessa.	289
	HT152716	PANEELILED Q1 6-OS. 100X100 24V. Toimitetaan irrallaan. Sähkömiestä ei tarvita paneelivalon asennuksessa.	331
	HT122132	NEXA LANGATON KYTKIN VALK 1OS. 1-KANAVAINEN	38
	HT122133	NEXA LANGATON KYTKIN VALK 2OS. 2-KANAVAINEN	44
	HT122138	NEXA LANGATON HIMMENNIN 24VDC MAX 70W + LIITINRIMA (6)	118

ERIKOISTUOTTEET

	Tuotenumero	Tuotekuvaus	Hinta
	SK2V (vasemmalla)	Kromattu käsisuihkun läpivientikappale. Hintaan sisältyy läpivientikappale ja poraus tilaamasi allaskaapin vasempaan sivuun (edestäpäin katsottuna).	53
	SK2O (oikealla)	Kromattu käsisuihkun läpivientikappale. Hintaan sisältyy läpivientikappale ja poraus tilaamasi allaskaapin oikeaan sivuun (edestäpäin katsottuna).	
	SK2	Irrallaan ostettava läpivientikappale.	29
	SK12	Vesilukko kromatulla PopUp-pohjaventtiilillä Pohjaventtiilin putkea (A) voidaan lyhentää 52 tai 106 mm - Siirrä O-rengas (C) katkaisukohtaan jälkeiseen uraan. - Katkaise putki (B) (max. 80 mm) niin, että saavutetaan haluttu pituus (L). - HUOM! Pohjaventtiilin putken (A) täytyy AINA olla vähintään 40 mm putken (B) sisällä. Tämä vesilukko sisältyy kaikkiin ovellisiin allaskaappitoimituksiin.	58
	SK16	Vesilukko kaksikulmaisella poistoputkella ja PopUp-pohjaventtiilillä Laatikkolaisissa allaskaapeissa on vakiovarusteena kätevä kaksikulmainen liitäntäkappale, jolla yhdistät allaskaapista tulevan poistoputken lattiassa olevaan viemäriputkeen. Suorat putkiosat lyhennät tarpeen mukaan. Vesilukkopakettiin sisältyy kromattu PopUp-pohjaventtiili.	68
	SK17	Easy Clean-vesilukko Melaloitu, kromatulla PopUp-pohjaventtiilillä. Helppo puhdistettavuus.	95
	MP110R	Meikkipeili Jokaisen peiliakaapin mukana tulee suurentava meikkipeili, jonka asiakas voi kiinnittää haluamaansa kohtaan. Peili on tilattavissa myös erikseen.	11
	900101	Emalin korjauslakka Pintavahingon sattuessa voit korjata sen helposti esim. valikoimaamme kuuluvalla valkoisella korjauslakalla.	9
	PAIKKAUSVÄRI01	Korjauslakka, valkoinen Tarkoitettu pienten naarmujen paikkaamiseen maalatuissa etusarjoissa ja ovissa.	9,50
	PAIKKAUSVÄRI11	Korjauslakka, grafitinharmaa Tarkoitettu pienten naarmujen paikkaamiseen maalatuissa etusarjoissa ja ovissa.	9,50





YHTEISTYÖSSÄ

Kotoisa

torstaisin 20.00
22.2. alkaen



TEMAL KOTOILEE KOTOISASSA

Temalin kylpyhuoneet, keittiöt ja kodinhoitohuoneet ovat näkyvästi mukana MTV3:n uudessa sisustus- ja remontointiohjelmassa Kotoisassa. Ohjelmassa uudistetaan suomalaisten koteja ja kesämökkejä.

Katso jaksot *Maikkarilta* tai *Katsomosta!*
Lue lisää mtv.fi/kotoisa tai seuraa Temalin somekanavia Facebookissa ja Instagramissa – löydät meidät nimellä *temalfinland*.



KYLPYHUONE | KEITTIÖ | KODINHOITO | SÄILYTYS

 **TEMAL**[®]

Temal Oy | Runeberginkatu 4 C, 00100 Helsinki | www.temal.fi | facebook.com/temalfinland | instagram.com/temalfinland

Pidätämme oikeuden muutoksiin johtuen jatkuvasta tuotekehityksestä ja muutoksista materiaalin saatavuudessa. Emme vastaa painovirheistä. Kuvastossa esiintyvät tuotteiden värit saattavat poiketa todellisista väreistä painoteknisistä syistä.